

Kvangraven

Nettsted for BRIDGE | spill | historier | quiz

© 2013 Nils Kvangraven

HJEM

KONTAKT

KRISTIANSAND BK

LINKER

ARKIV

BILDER

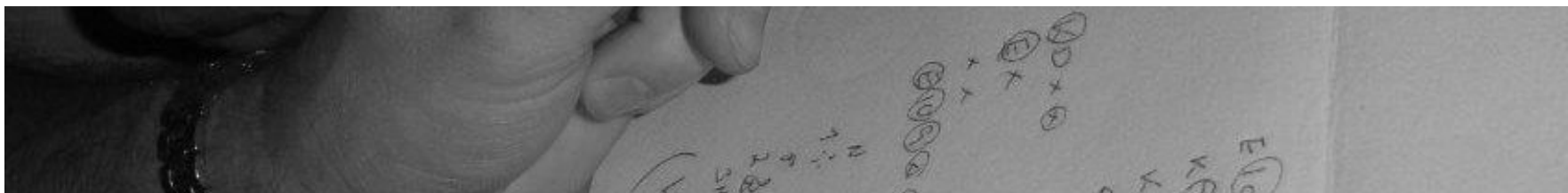

**Harald's Corner
Bridgequiz**



Søgne Open
22 og 29 januar

Åpen KM Mixpar
Mandal - 14. februar

Aust Agder BK Monrad Lag
28. februar

Harald's gule er daglige spill hvor dere skal avsløre en feilanalyse, han er en luring så pass på!

Birkelandsturneringen trakk imponerende **44 par**.

Som vanlig var det trivelig å være bridgespiller på Birkeland og ekstra hyggelig var det at seieren gikk til **Magne Olsen** – **Mette Krogsgård** fra Kragerø. De var tett fulgt av Kai Jørstad - Bjørn Sture Valen og Per Egil Westin - Petter H. Lindqvist

Gratulerer til arrangør og premievinnere!

*Primusmotor Rune
Arnesen og
turneringsvinner
Magne Olsen.*

Resultat



Bridge slutter aldri å fasinere meg.

Her kom SYDi en tilsynelatende harmløs 1nt etter at øst var inne med opplysende dbl, som når vi ser alle kortene ikke kan bli færre enn 7 stikk. Men så skjedde det ting.

Nord	♠ E 4		♠ D 9 8
Ingen	♥ kn 6		♥ E 10 9 8
	♦ ED 10 8 7		♦ K 4 3 2
	♣ kn 6 3 2		♣ ED
♠ kn 10 7 6 3		♠ N	
♥ D 7 2		V	♠ ∅
♦ 9 5			
♣ 10 9 5			
		S	
	♠ k 5 2		
	♥ K 5 4 3		
	♦ kn 6		
	♣ K 8 7 4		

Spar i utspill gikk til kongen hos syd (han burde kanskje latt damen vinne sticket). Nå fulgte ruter knekt som vant neste stikk, men ruter til damen tok øst med kongen. Fortsettelsen var spar til ess og nå måtte nesten ruterstikkene hentes.

Neste trekk var hjerter fra nord som øst stakk med esset og spilte spar til tieren hos vest. Vest tok også for knekten og nå var posisjonen som du ser til høyre.

Nord	♠		♠
Ingen	♥ kn		♥ 10
	♦		♦
	♣ kn 6		♣ ED
♠ 3		♠ N	
♥ D		V	♠ ∅
♦			
♣ 10			
		S	
	♠		
	♥ K		
	♦		
	♣ K 8		

Hva skulle syd sakte når vest nå tok sin siste spar og øst avså en hjerter?

Legg merke til at skvisen ikke ville fungert om det ble spilt kløver fra nord istedet for hjerter etter ruterstikkene, da brytes skvisen siden øst har kløver dame!

Et knippe av Europas (verdens) beste spillere er i helgen samlet i Køben, det er mange uvanlige parkombinasjoner og noen av de kjente.

Vi heier særlig på **Boye** som prøver seg med israels europamester Birmann, og **Geir og Tor** er kanskje de største favorittene.

Penger og ære står på spill, akkurat slik disse gutta liker det best.

Paralelt spilles en åpen turnering hvor vi har mange norske spillere med, jeg håper på norsk suksess, særlig fra Kristiansands store sønner!

Hjemmeside finner dere **HER**
Resultatlink

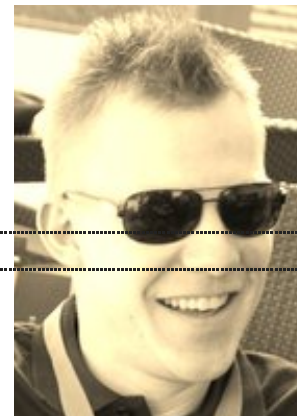

Så er **Harald's Corner** oppdatert med fasit på årets første nøtter, gratulerer til knekkerne som fant riktig rekkefølge på kortene, så håper jeg enda fler prøver seg på neste sett!

Premiene er overnatting og startavgift på **LYNGDALSTURNERINGEN 2015!**

Se turneringens hjemmeside **HER**

Har dere løst **Harald's Gule** denne uken? Ett spill hver dag er merket gult og en av de har Harald slurvet bevist i analysen,

send ditt svar til Harald@kvangraven.no

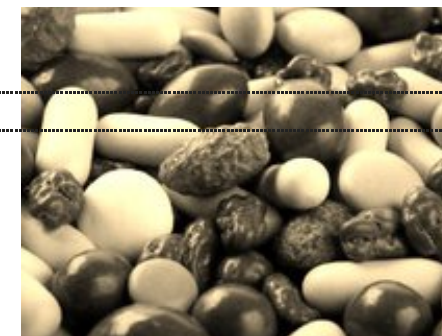

Harald's gule....
Fredag

Syd endte i ruterslem, og Vest spilte ut hjerter Konge.

		♠ K 10 8 6 4	
Nord		♥ E Kn 7 5	
Alle		♦ E 7 4	
		♣ 5	
♠ Kn 3	N	♠ D 9 5 2	
♥ K 10 10 0		♥ 8 6 2 7	
Vest	Nord	Øst	Syd
	1 spar	pass	2 ruter
pass	2 hjerter	pass	3 kløve
pass	3 ruter	pass	4 gran
pass	5 hjerter	pass	6 ruter
pass	pass	pass	

Det så rimelig lyst ut da bordet kom opp. Det var muligheter ved å godspille sporen, men selv om den satt 3-3 var det fremdeles bare 11 stikk. En kløver kunne trumfes i bordet, men når hjerteress ble presset bort i utspillet, var det ikke forbindelser til å ta ut trumfen om hente sparstikkene.

Da så det mye bedre ut ved å godspille kløverfargen. Med ruterer 3-2 og kløver 4-3 eventuelt KDx, så det greit ut, så Syd gikk til verket.

Hjerter E vant første stikk, så fulgte kløver E, kløver til stjeling, hjerter til trumf i Syd og ny kløver til stjeling i bordet. Den fargen satt 4-3 som håpet.

Nå var det tid for en oppsummering. Alt var gått etter planen så langt. Vest hadde fulgt på med kløver K i 3. runde. Han spilte ut hjerter K og fulgte siden med 9 og 10. Han hadde i alle fall hjerter D igjen.

For at ikke noen skulle kaste spar på neste kløver, tok spilleren for spar K og E. Vest fulgte med 3 og Kn. Da så det ut som vist i

diagrammet til høyre

Det lignet 2-4-4-3 fordeling i Vest, og da Syd spilte ny kløver kom Vest i en håpløs situasjon. Kaster han hjerter D trumfer blindemann med E. Så hjerter Kn som Øst må følge på og det er bare for Syd å kaste sin siste kløver. Vest må trumfe og spille trumf opp i saksen.

Sluttposisjonen med Syd inne og 5 kort igjen

		♠ 10 8 6	
Nord		♥ Kn	
Alle		♦ E	
		♣	
♠	N	♠ D 9	
♥ D	V	♥ 8	
♦ Kn 9 8 2	Ø	♦ 3	
♣	S	♣ D	
		♠	
		♥	
		♦ K D 10	
		♣ Kn 7	

Trumfer Vest kløver 7, overtrumfer bordet, spiller hjerter Kn som tvinger inn Vest mens Syd kaster sin siste kløver. Kontrakten i boks selv med sur-sits i ruter.

Et fint spill spør du meg ! Klarte du den ?

Dette spillet måtte du «gå i kjellern» for å vinne kontrakten.

Meldingene var ikke forsiktige og du ble som **syd spillefører i 6♠**.

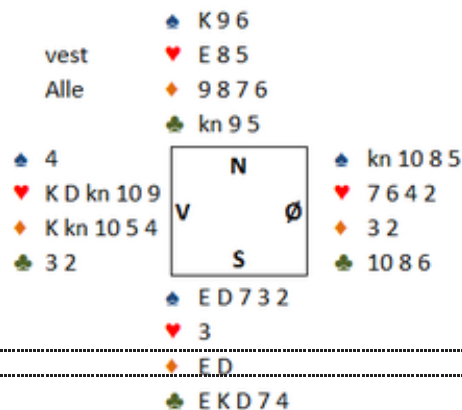

Vest valgte noe rart å spille ut single spar som løp til damen på hånden. Spillefører fortsatte like greit med fire runder trumf til knekten hos øst.

Øst spillte ruter i neste stikk, hva er mulighetene her?

Syd prøvde damen og gikk sin beit når kongen satt bak, men var det ikke andre muligheter du kunne vurdert?

Jo, hva skjer om du stikker med esset og tar alle de sorte stikkene, posisjonen før den siste ser vi til høyre. Hva skal vest avse når siste kløver spilles? Plutselig var bordets E 8 i hjerter trussel og vest blir skvist da østs høyeste hjerter var syveren!

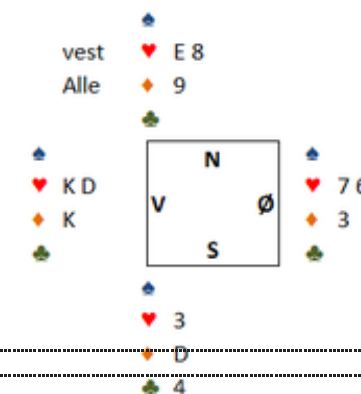

Vest	Nord	Øst	Syd
2 ♥	P	4 ♥	5 nt
P	6 ♦	p	6 ♠
P	p	p	

Øst skulle spilt hjerter da han var inne på trumfknekt så ville skvisen blitt brutt, men det var ikke lett for syd å se det satt slik.



Her gikk det unna i meldingene! Mistenkelig hvordan vest kom ut av busken sånn på 5-trinnet?

Utspillet fra vest er hjerter ess og fortsettelsen er kløver 5 som løper til kongen hos øst og ditt ess. Det ser ut som en solid kontrakt, men du kan tape ett stikk i spar og ett i ruter om alt går galt.

Nå overtar du mikrofonen, finnes det en «safe» spilleplan for hjemgang med 11 stikk?

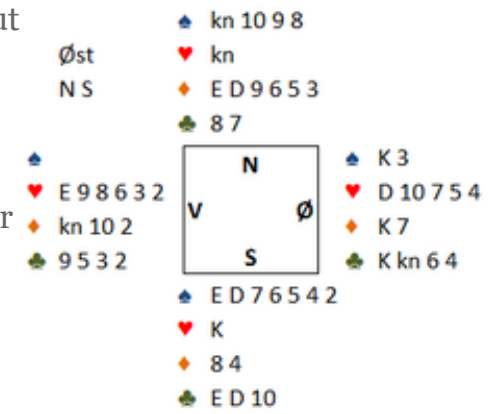

Nøkkelen ligger som så mange ganger i meldingene, øst har åpnet

♠ kn 10 9 8
 ♥ kn
 ♦ E D 9 6 5 3
 ♣ 8 7

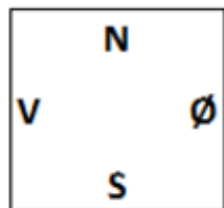

♠ E D 7 6 5 4 2
 ♥ K
 ♦ 8 4
 ♣ E D 10

og for at han faktisk skal ha en åpning må han vel nesten ha ruter og spar konge, sammen med hjerter dame og kløver konge? Han kan selvsagt åpnet tynt med en fordelingshånd og feks singleton i spar. Hvordan kan vi safespille da?

Jo vi legger ned spar ess og ganske riktig så er vest renons og øst sitter igjen med spar konge. Da har vi plan B klar, vi spiller kløver dame og trumfer den siste kløveren hos blindemann.

Når vi så spiller trumf til kongen hos øst må han enten spille fra ruter konge eller en annen farge slik at vi kan sake rutertaperen på hånden og trumfe hos blindemann!

Ingen umulighet å gjøre ved bordet , du må bare telle!



Vest	Nord	Øst	Syd
2♥!	4♠	1♥	1♠
---	---	P	P
	♠ 9 6 5		
Syd	♥ 7 6 2		
Ø-V	♦ E K 9		
	♣ E 6 4 2		
♠ Kn 7 4 2		♠ 3	
♥ D 10 9 4		♥ E K 8 5	
♦ 8 7 3		♦ D 10 6 5	
♣ D 9 7 3		♣ 9 8 5 3	
	♠ E K D 10 8		
	♥ Kn 3		
	♦ Kn 4 2		
	♣ K Kn 10		

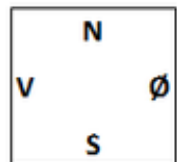

1 grand var krav, 2 kløver minst 3 kort.

Harald's gule....
Torsdag

Noen synes kanskje at Syd var feig, men han hadde to tynt besatt røde knekter og dårlig fordeling, så han passet på 3 spar. Nå hadde Nord maksimalt for sine meldinger, men det skulle vise seg at de landet høyt nok.

Utspill ruter 8, noe som tyder på kortfarge og at ruter dame sitter i Øst.

Finner man kløver Dame og trumfen sitter 3-2 er det minst 10 stikk. Selv med kløver dame fjerde kan det vinnes 11 om spar Knekt sitter dobbel. Da kan man med spar 9 som inntak ta to kløverfinesser gjennom Øst og få : $5 + 0 + 2 + 4 = 11$.

Men, her måtte man konsentrere seg om å vinne 3 spar. Spilleren stakk ruter 8, og spilte liten hjerter fra bordet. Hadde Øst lagt liten ville det blitt vanskeligere for Syd, men det var ikke så lett å se, så Øst vant med K. Vest markerte likt antall, så Øst tok også hjerter E og fortsatte fargen. Syd trumfet, tok E,K i trumf og så at det var trumftaper. Nå var han nede på 9 stikk, og det gjaldt å ikke miste kløverstikk og gå bet.

Det viste seg at Syds forutseenhet med hjertemanøveren, d.v.s. eliminere hjerteren tidlig, var nødvendig for å slippe kløvervalget. Han fortsatte nå bare med ruter til E og ny ruter til Østs dame, og overløt dermed kløvervalget til ham.

Et rødt kort til dobbel renons gjorde samme nytten. 9 stikk og vunnet spill.

Sluttposisjonen når Øst er inne på ruter D :

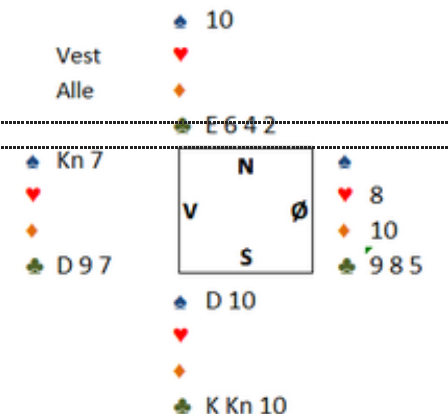

Vest	Nord	Øst	Syd
pass	1 grand *	pass	1 spar
pass	3 spar	pass	2 kløver **
pass			pass

Dag Stokkvik er en kjent «traver» for oss bridgespillere her på berget, men han har vært lite å se de senere år. Årsaken er at han har funnet kjærligheten i Thailand!

Her et bilde fra helgens 3-dagers bryllup hvor Dag fikk sin utkårete til ektemake, noen drar kanskje kjensel på flere enn brudgommen.

Vi gratulerer og håper Dag snart blir å treffe i noen av våre turneringer her i Norge.



Harald's gule....
Onsdag

	♠	E D 6		♠	K 10 9 7 4
Nord	♥	9 8 4		♥	D 5
Ingen	♦	D 8 2		♦	10 7 6 4
	♣	9 6 4 3		♣	8 7
♠	Kn 3 2				
♥	7 6 3				
♦	Kn 5				
♣	E K D Kn 10				
	♠	8 5			
	♥	E K Kn 10 2			
	♦	E K 9 3			
	♣	9 2			

Syd knallet til med 4 hjerter i dette spillet fra en lagkamp for en del år siden. Utspill kløver Ess og Vest fortsatte med kløver Konge og Dame. Øst kastet styrke i spar i 3. stikk.

Syd trumfet og slo hjerter Ess. Motparten fulgte med små kort. Syd forsøkte spar til Damen, men Øst stakk med Kongen og fortsatte med ruter fire til 3, knekt og Dame. På hjerter fra bordet kom Damen på fra Øst. Spilleren stakk og tok ut trumfen.

Hva nå ? Vest hadde vist 5 kløver og 3 hjerter, m.a.o. 5 kort i spar og ruter. Øst åpnet ikke med svake 2 spar, så han hadde neppe 6 kortsfarge der. Derfor var det ganske sannsynlig at Vest hadde minst 3 spar og da kunne han ikke ha mer enn 2 rutere.

En ypperlig analyse fra Syd som han benyttet til å vinne kontrakten. Spar til Ess og ruter til 9'eren sikret det 10'ende sticket. Well done !

Vest	Nord	Øst	Syd
	pass	Pass	1 hjerter
2 kløver	2 hjerter	pass	4 hjerter !
pass	pass	pass	

Nytt spill i morgen ! Følg med. En av dagene er det en feilanalyse å avdekke !

Harald's gule....
Tirsdag

	♠ K 10 9 7 5	
Syd	♥ D Kn	
Alle	♦ E Kn 5 2	
	♣ K 9	
♠ 6 2		♠
♥ K 10 7		♥ 9 8 6 4 2
♦ K D 9 8		♦ 7 4
♣ D 10 7 6		♣ Kn 8 5 4 3 2
	♠ E D Kn 8 4 3	
	♥ E 5 3	
	♦ 10 6 3	
	♣ E	

Vest	Nord	Øst	Syd
			1 spar
pass	2 grand	pass	3 kløver
pass	3 hjerter	pass	3 spar
pass	4 kløver	pass	6 spar

Dette var robotbridge og jeg kjenner ikke robotenes system, men 2 grand har jeg lært er en Stenbergrvariant, 3 kløver kortfarge, 3 hjerter cuebid, 3 spar var tillegg, 4 kløver cuebid og da hadde jeg hørt nok.

Ruterkonge kom ut. Bordet ikke helt som ønskelig. Det ser ut til å stå på at saksen i hjerter går med tilleggssjansen at ruterer sitter 3-3 eller KD blokk.

Flere muligheter ?

Har du hørt om Mortons Fork ? Du får som motstander to muligheter som gir deg samme elendige resultat uansett hvilken av de to du velger.

Se hva som skjer når du tar 2 x trumf, kløver Ess og spiller liten ruter fra hånden !

Stikker Vest, får du for både ruter 10 og Knekt. Sammen med kløver Konge gir det avkast for begge hjertertaperne.

Stikker han ikke, vinner Knekt, og ruter 10 forsvinner på kløver Konge.

Enkelt og greit.

Nytt spill i morgen. Følg med, feilanalysen kommer, eller kanskje den kom allerede i går eller i dag ? Send din kommentar til analyse på harald@kvangraven.no

Så er det nok et motspill. Makers utspill mot 3nt er hjerter knekt, liten hos blindemann og du legger?

♠ K
♥ KD 6 2
♦ KD 5
♣ EK kn 7 5

	N	
V		Ø
	S	

♠ ED 7
♥ 9 8 5 4
♦ E kn 3 2
♣ D 9

Et lite blick på blindemann og meldingsforløp er lurt før vi legger en plan her. Hvor mange stikk har spillefører og hvor kan vi hente våre stikk?

Jo her ser det vel ut som hjerter ess og spar knekt er plassert hos spillefører om vi skal tro på meldingene. Han kan derfor telle 3 stikk i hjerter, ett i ruter og 4 eller 5 i kløver. Derfor må vi vel håpe det bare blir fire i kløver. Klarer vi å ta beiten da?

Selv om vi egentlig ikke har «styrkekast» i utspilt farge legger vi liten. Og ganske riktig kommer kløver til knekt og damen hos oss. Nå følger du opp med liten hjerter til makkers tier og damen hos blindemann.

Ruter konge stikker vi med esset, tar for spar ess før vi spiller hjerter 9 til bordets konge. Der med har vi etablert beiten med hjerter 8, vi har jo allerede ruter ess, ED i spar og kløver dame, men hva skjer nå da?

Nå tar spillefører kløverstikkene sine og du må avse noen kort. På de to første kan du avse spar 7 og ruter 2, men hva kaster du på den siste?

♠ K
♥ KD 6 2
♦ KD 5
♣ EK kn 7 5

Nord
Ingen

♠ 10 8 5 4 3
♥ kn 10 3
♦ 7 6
♣ 6 4 2

	N	
V		Ø
	S	

♠ ED 7
♥ 9 8 5 4
♦ E kn 3 2
♣ D 9

♠ kn 9 6 2
♥ E 7
♦ 10 9 8 4
♣ 10 8 3

Nå ble gode råd dyre. Du må faktisk avse spar dame og håpe makker tryller frem ruter 10! de er på en måte skvist hvis ikke!

Om du kaster nok en ruter følger ruter dame.

Om du gir opp hjerteren står bordets sekser

Du ble faktisk skvist!

Vest	Nord	Øst	Syd
	1 kløver	dbl	pass
1 spar	dbl	pass	1 NT
2 spar	3 NT	p rundt	

Harald's gule....
MANDAG

Frisk meldinger av både Nord og Syd, men Syds honnører ser unektelig ut til å være velplasserte. Men, bordet er avgjort på minussiden, så her må det sitte fint !

Vest spilte ut hjerter 7 som Øst stakk med Ess og la ned spar Konge.

Vi har to opplagte spartapere. Kan vi klare å kvitte oss med den ene ?

♠ 7 5 3
 Øst ♥ 8 2
 Ø-V ♦ E 9 6 2
 ♣ E K 5 3

♠ D 10 9 8 4
 ♥ 7 6
 ♦ D Kn
 ♣ Kn 9 8 6

N	
V	Ø
	S

♠ K
 ♥ E D Kn 9 6 3
 ♦ 10 8
 ♣ D 10 7 4

♠ E Kn 6 2
 ♥ K 10 4
 ♦ K 7 6 4 3
 ♣ 2

Vest	Nord	Øst	Syd
		1 hjerter	pass
1 spar	Dobler	2 hjerter	5 ruter !
pass	pass	pass	

Det må en eliminasjon til og trumfen må selvsagt sitte 2-2. Vi legger i vei med kløver Ess og Konge (kaster en spar på hånden) og kløver til stjeling. Så ruter Konge og Ess og kløver til trumf. Øst har åpnet og gjenmeldt hjerter, så han har nok 6 kortsfarge, og det er nettopp det som redder oss.

Se sluttposisjon til høyre.

Vi følger på med hjerter Konge og hjerter 10 og fra bordet legger vi en spar. Øst kommer inn og må spille hjerter til dobbel renons. Du trumfer på hånden og bordets siste spar er tryllet bort. 11. stikk, 5 ruter i hus, og dine lagkamerater blir veldig fornøyde !

Nytt spill i morgen og hver dag denne uken

Sluttposisjon

♠ 7 5
 ♥ 8
 ♦ 9 6
 ♣

♠ D 10 9 8
 ♥ 6
 ♦
 ♣

N	
V	Ø
	S

♠ Kn 6
 ♥ K 10
 ♦ 7
 ♣

♠ D Kn 9 6 3
 ♥
 ♦
 ♣

Luringen Harald gir ut daglige spill, det kommet ett med «feilanalyse» ukentlig.

Vi merker spillene med GULT, finner du feilanalysen sender du mail til harald@kvanraven.no

Denne spilleføringen krever at du tenker litt lengre frem og bruker opplysningene som er gitt i meldingene.

Vest spiller ut hjerter dame mot din 2♥ og du bruker ett minutt på å irritere deg over den dumme makkeren som ikke prøvde utgang da det ofte står 10 stikk med en taper i kløver, hjerter og ruter!

Men så er vel bridgen slik at det ikke alltid er rett frem, så du følger reglene du lærte på nybegynnerkurset. Tell poeng og prøv å se for deg hvordan sitsen kan være når du ser på meldingsforløpet.

♠ 5 2
 Syd ♥ K 7 4 2
 Alle ♦ K D kn 7 6 2
 ♣ kn

♠ D 10 9 7 6
 ♥ D
 ♦ 10 8 3
 ♣ 7 4 3 2

N	
V	Ø
	S

♠ kn
 ♥ kn 10 9 5
 ♦ E 9 4
 ♣ E K D 10 8

♠ E K 8 4 3
 ♥ E 8 6 3
 ♦ 5
 ♣ 9 6 5

♠ 5 2
♥ K 7 4 2
♦ K D kn 7 6 2
♣ kn

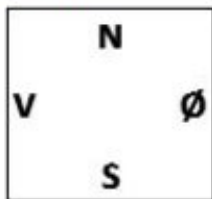

♠ EK 8 4 3
♥ E 8 6 3
♦ 5
♣ 9 6 5

Ganske riktig så dobbelt øst opplysende over 1nt, da har han vel både poeng og ofte umeldt major, altså kan hjerterfargen sitte 4-1 om vest har vært slu og spilt ut single trumfdame?

Kanskje skal vi ta noen forholdsregler nå da vi spiller lagkamp og det er hjemgang i kontrakt som er målet. Om vi stikker utspillet på hånden og spiller ruter har vi 9 eller 10 stikk hvis ruterer sitter 3-3, men hva om den også sitter 4-2?

Vår «helt» stakk på hånden, spilte ruter til konge og ess og når øst nå fulgte opp med E-K i ♣ trumfet han hos blindemann. Trumf konge i neste stikk avslørte at øst hadde kn109x opprinnelig og nå fulgte ruter dame. Også nå var kontrakten safe med å spille spar til konge, kløver til stjeling før han tok ruter knekt. Uansett om ruter sitter 4-2 eller 3-3 måtte han nå få 2 stikk til på hånden for 8.

Men ser der hva som kanskje er beste spilleplan?

Hva med å la trumf dame vinne stikk 1?

Angriper motparten kløver trumfer du og spiller ruter konge. Neste kløver stjeles også før du tar for trumf konge og spiller ruter dame-knekt. Nå er du også «safe» på minst 8 stikk.

Vest	Nord	Øst	Syd
			1 ♠
P	1 nt	Dbl	2 ♥
P	P	P	

Da er **Harald's Corner** oppdatert med første quiz-sett for 2015. Det blir i år quiz hver annen uke, i mellomukene blir det daglige spill hvor vi legger inn en feil analyse dere lesere skal finne.

Vi deler ut FLOTTE premier da vinnere i alle klasser får overnatting og startkontingen på **LYNGDALSTURNERINGEN 2015**.

Les ukens quiz HER

♠ D 10 7 5
♥ D 8 5
♦ 10 4 3
♣ E 7 4

	N	
V		Ø
	S	

♠ kn 9 2
♥ kn 7
♦ ED
♣ KD kn 10 3 2

♠ EK 4
♥ 6 3 2
♦ 9 8 7 6
♣ 9 6 5

♠ 8 6 3
♥ EK 10 9 4
♦ K kn 5 2
♣ 8

Respekt

Kvangraven.no setter stor pris på samarbeidspartner ROSEJORD HOTEL. Når vi ser alle kortene står det vel 10 stikk om man treffer bedre med her du som quiz-master blir å overnatte når du spiller LYNGDALSTURNERINGEN i august!

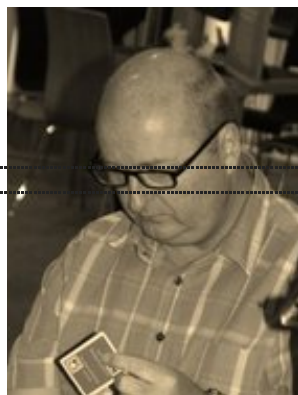

Gratulerer til **Frank Svindal og Tom Johansen** som like greit vant TGR i London

Det er liten tvil om at dette er den sterkeste prestasjonen så langt i 2015 av et norsk par!

Resultat

♠ D 10 7 5
♥ D 8 5
♦ 10 4 3
♣ E 7 4

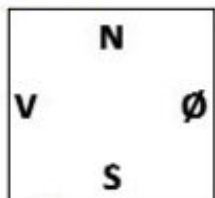

♠ 8 6 3
♥ E K 10 9 4
♦ K kn 5 2
♣ 8

Snorre og Roald vant gårsdagens klubbspilling i Kristiansand BK. Resultat finner dere **HER**. Men på dette spillet gikk en av dem på en smell når kartet og terrenget plutselig ikke harmonerte!

Syd ble spillefører i 3♥. Utspill fra vest var spar ess som alle fulgte med liten på, nå kom kløver i vri som du stikker med esset. Så slurvet syd når ruter 10 ble spilt til damen, kongen og liten. Nå fulgte tre ganger hjerter som øst saker en kløver på før ruter fra blindemann blir stukket med esset hos øst. Kløver konge trumfer du på hånden før du tar for ruter knekt og ser at øst saker en spar.

Nå har du plutselig to tapere i ruter, og minst 2 i spar og må faktisk gjøre rett i spar for å hente hjem kontrakt.

Du spiller derfor spar og vest følger med liten, hva legger du hos blindemann nå da?

Vest	Nord	Øst	Syd
1♠	2♥	1♣	1♥
P	P	P	3♥

Motparten har begge meldt spar, vest har egentlig vist 5 kort og øst kunne doblet 2♥ for å vise 3, så der er det også vist 4-kort! Det er 9 i antall, altså går ikke regnestykket opp når du selv disponerer 7 stykker! Hvem har tullet med oss her?

Jeg vet ikke, men ved bordet spilte syd spar til tieren som tapte til knekten

hos vest. Dermed kunne vest forlange de to siste på spar ess og ruter 7 for en beit.

Martin Reinertsen har sendt meg dette spillet fra **Nyttårscup på Jessheim**. Her måtte du som motspiller tenke litt lengre frem enn egen nese, noe vår venn i Vest ikke klarte!

Spar 7 i utspill løp til knekt hos øst og syd avblokkerte tieren, nå fulgte hjerter knekt som vant sticket. Neste hjerter løp til nieren hos vest.

Nå var vest litt rask da han fortsatte med hjerter dame til spilleførers ess. For se i posisjonen til høyre hva som hente når spillefører nå tok sine fem ruterstikk!

Når den siste spilles kan blindemann avse en kløver, det samme må øst gjøre for å stoppe spar og hjerter. Men nå spilte syd hjerter slik at øst måtte avslutte med å gi blindemann de tre siste i spar for hjemgang.

Som den våkne leser har sett skal vest spille spar når han kommer inn på hjerter 9, dermed blir skvisen brutt da overgangen til blindemann forsvinner.

Det kom vi i nok en vanskelig kontrakt, motparten var flinke og satte maks press og da blir det ofte slik. Begrunnelsen for 5♠ var soneforholdene som talte for bonus i egen utgang.

Utspillet fra vest var spar som løp til esset hos øst, ny spar gikk så til tieren hos vest og knekten hos blindemann.

♠ EK 9 2
♥ 8 2
♦ ED 2
♣ 10 9 5 3

♠ 7 3
♥ D 9 3
♦ 9 8 4 3
♣ E kn 8 2

	N	
V		Ø
	S	

♠ D kn 8 6 5
♥ K kn 10 6
♦ 6
♣ D 6 4

♠ 10 4
♥ E 7 5 4
♦ K kn 10 7 5
♣ K 7

Vest	Nord	Øst	Syd
		P	1♦
P	1♠	P	1 nt
P	3 nt	P rundt	

♠ D kn 9 8 6 4
♥
NS 9 8 7 6 4
♣ K 8

♠ 10 5
♥ E kn 6 5
♦ E kn 10
♣ D 7 3 2

	N	
V		Ø
	S	

♠ E 7
♥ K 10 9 8 4 2
♦ 5 3 2
♣ 6 5

♠ K 3 2
♥ D 7 3
♦ K D
♣ E kn 10 9 4

	N	
V		Ø
	S	

♠ 4
♥ 7
♦ 5
♣ K 7

♠ D kn 9 8 6 4



♦ 9 8 7 6 4

♣ K 8

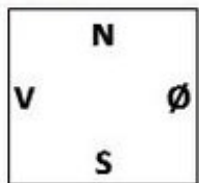

♠ K 3 2

♥ D 7 3

♦ K D

♣ E kn 10 9 4

Du følger opp med kløver konge, kløver til esset og kløver knekt.
Vest følger lavt hver gang.

Hvordan kan du optimalisere mulighetene for hjemgang her?
Enten må vi spille på ruterfargen hvor den sitter 3-3 slik at vi kan stjele en på hånden, eller at kløveren gir minst 4 stikk (vi kan bare trumfe en da vi må trumfe 3 hjerter).

Om vi bruker meldingene så vet vi øst har 6-kort hjerter og 2-kort spar. Vi vet nå at øst har 2 eller 3 kløver og da er ruter automatisk motsatt med 3 eller 2 for å gi 13 kort totalt.

Det var bare å telle til 13!

Da er vi 100 % safe med å trumfe kløveren. Om ikke damen faller hos øst så spiller vi ruter til kongen som vest stikker med esset, hjerter i retur trumfes hos blindemann før ruter går til damen. Ny hjerter trumfes hos blindemann før en tredje ruter trumfes på hånden.

Som planlagt sitter ruter 3-3 og vi tar de tre siste stikkene med blindemanns trumf og to stående ruter.

Vest	Nord	Øst	Syd
		2♦ (multi)	2 nt
P	3♥	P	3♠
4♥	4♠	P	P
5♥	P	P	5♠
P	P	P	

Du har meldt en aggressiv 4♥ og utspillet fra vest er kløver 9, du lar denne løpe til esset på hånden før du spiller hjerter til kongen og hjerter 10 til esset, vest saker ruter på den siste trumfrunden.

Det ser ganske greit ut å spille inn øst i kløver da han nesten må ha det meste av utestående verdier, men det gir deg jo bare en fordel, om øst spiller ruter ess og ruter når han kommer inn har vi sansynligvis to tapere i spar til slutt!

Derfor må vi først prøve ruterfinessen, og ganske riktig løper ruter

- ♠ K 7 6 2
- ♥ K 10 9 6
- ♦ K 3
- ♣ K 7 5

knekt rundt til esset hos øst. Han frir seg med kløver knekt som går til konge hos blindemann. Men nå tar vi bare for ruter konge før vi frir oss i kløver.

Da var øst innspilt og kunne velge mellom kløver eller ruter til dobbelt renons, eller spar fra esset. Begge begrenser antall spartapere til en og hjemgang for kontrakt!

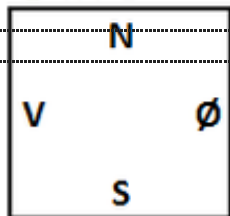

- ♠ 5 4
- ♥ E 8 7 5 3 2
- ♦ kn 10
- ♣ E 3 2

Nord

Alle

- ♠ D 10 9 3
- ♥ D
- ♦ D 9 8 6 5 4
- ♣ 9 6

N	
V	Ø
S	

- ♠ E kn 8
- ♥ kn 4
- ♦ E 7 2
- ♣ D kn 10 8 4

- ♠ 5 4
- ♥ E 8 7 5 3 2
- ♦ kn 10
- ♣ E 3 2

Vest Nord Øst Syd

	♠ ED 5 4		
Syd	♥ D		
NS	♦ EK 10 7 5		
	♣ E 6 2		
♠ 10 9 8 7	N	♠ K kn 3 2	
♥ 8 4	V	♥ 6 3 2	
♦ D 9 8 4 2	Ø	♦ 6	
♣ 9 7	S	♣ D kn 8 5 3	
	♠ 6		
	♥ EK kn 10 9 7 5		
	♦ kn 3		
	♣ K 10 4		

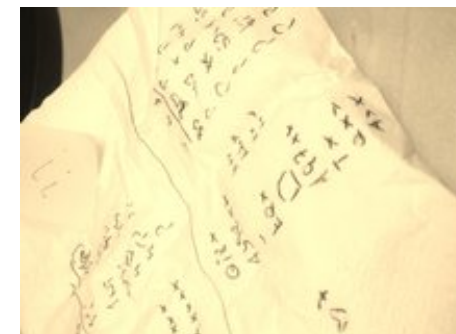

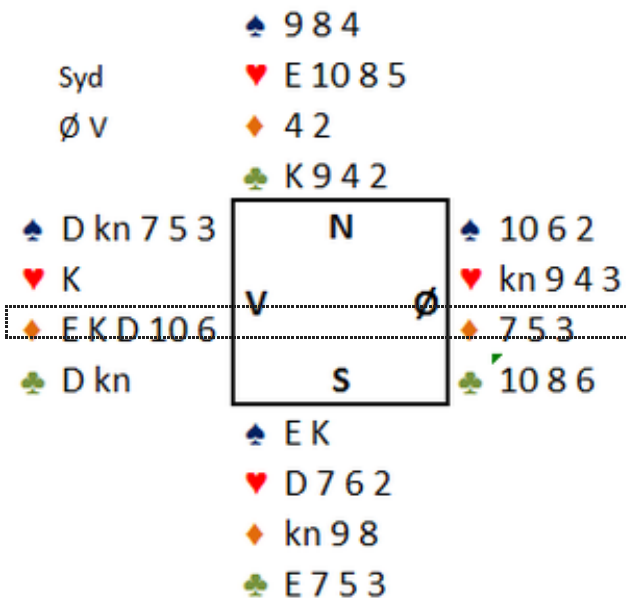

Så kom et litt annerledes innspill! Som dere ser av meldingene var SYD ute med en litt tynn nt åpning, og ble spillefører i 3♥.

Utspill fra vest var E-K i ruter fulgt av kløver dame som løp til esset på hånden. Syd fulgte nå opp med kløver til kongen og ny kløver som øst vant med tieren, vest saket en spar. Spar i vri fra øst stakk syd med esset før en hjerter trakk kongen fra vest og esset hos blindemann.

Nå var det ganske «opplagt» hvordan kortene var fordelt, derfor fulgte spar til kongen, ruter til stjeling og posisjonen kan vi nå se til høyre.

Da var det bare å spille spar til stjeling på hånden før syd fridde seg med kløver. Den måtte øst trumfe, men så spille opp fra kn 9 i trum med D 7 hos syd og 10 8 hos blindemann for hjemgang!

Ikke vanskelig, men likefult en morsom posisjon!

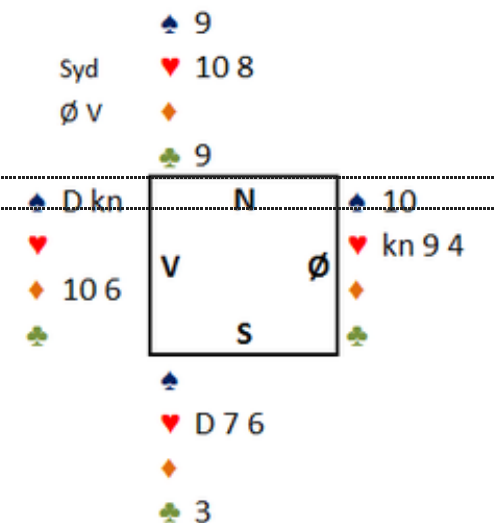

Vest	Nord	Øst	Syd
			1 nt
2 ♠	Dbl (neg)	P	3 ♥
P	P	P	

Det sistegjenlevende laget fra **Kristiansand BK** i sesongens NM lag hentet hjem en pen skalp idag da de møtte Flekkefjord BK i 3. runde. Brogeland & co kom nesten 100 IMP i minus mot Jon Solli Hansens menn!

Vi ønsker lykke til og håper det bærer helt inn til finale med

tilhørende medalje!



Karl Christian Baumann satt SYD og meldte seg frem til **6♥** sammen med Helge Svendsen på dette spillet fra en treningsøkt på internett.

Spar 10 i utspill fra vest ble stukket med esset. Når vi ser alle kortene er det enkelt å ta ut trumfen for så å ta en ruterfinesse, men Baumann så litt lengre.

Han tok ut trumfen før han tok fo ruter ess-konge, trumfet en spar og tok trumfstikkene til buns. Før den siste trumen tas ser vi posisjonen nede til høyre.

Nå var det bare for blindemann å sake en ruter og øst kunne velge hvor det 13 sticket skulle vinnes, på spar dame eller kløver 10!

Selv om spillefører kanskje skulle trumfet to spar for å se om kongen falt tredje var det en fin skvis absolutt verdt en omtale.

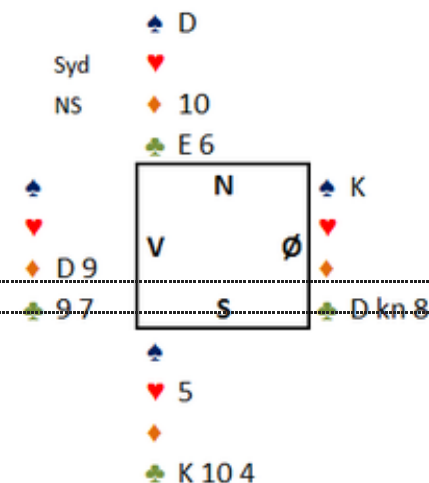

♠ 6 5
♥ D kn 7 4
♦ kn 5
♣ 10 6 5 4 3

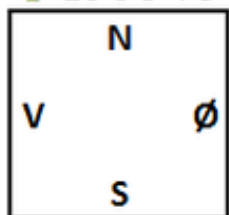

♠ D kn 7 4 3
♥ K 6 5
♦ K 10 9
♣ 8 7

Så skal vi prøve oss på motspill hvor du må følge med tidlig!

Syd åpner med 2nt som viser 22-24 poeng, på stayman viser han frem 4-kort spar før **sluttkontrakt blir 3nt**.

Makkers utspill er hjerter 10 og blindemann følger med knekten, hva med deg?

Dette er en av mange klassikere, **Terje Lie** kjente den straks igjen og la liten. At det var veldig riktig ser dere av hele spillet til høyre.

Nå var blindemann uten inntak til kløverfargen og endte opp med 2 beiter.

Om Terje legger kongen i første stikk kan spillefører stikke med esset, så spille kløver fra topp. Nå er hjerter dame inntak til kløverstikkene og det ender med 2 i spar, 2 i hjerter, 1 i ruter og 4 i kløver for hjemgang.

Ingen stor kunst sier du, vel det er mange slike man skal følge med på i en lang bridgekarriere!

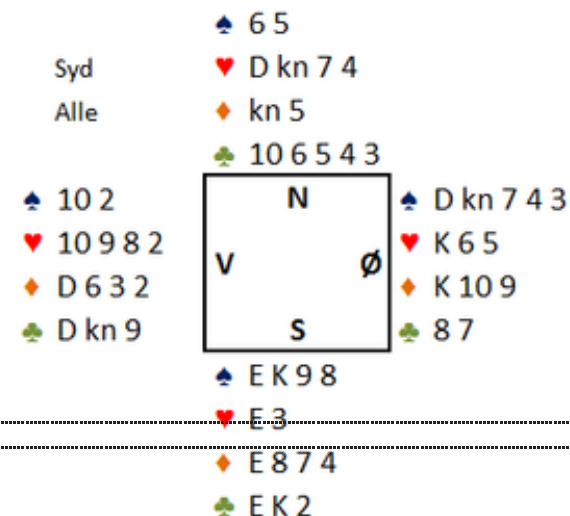

Nissekonkurransen er avsluttet, det kom ikke inn så mange svar vi hadde håpet på. De fleste bommet på nisse 5.

Men likefullt får vi dele fasit med de som kanskje

lurte litt på hvem disse nissene kunne være,

Nisse 1 : Ann Karin Fuglestad

Nisse 2: Helge Wessel

Nisse 3: Geir Brekka

Nisse 4: Mathias Beyer

Nisse 5: Erik Berg

Til høyre ser dere hvordan de ser ut før vi vridde
litt på et bilde.



Det var 3 riktige svar av innsenderne og heldig
vinner av Boyes glimrende **BRIDGE AT THE
EDGE** ble **Calle Knutsen**.

Gratulerer :)



Svar på Julequiz er nå lagt ut på
Harald's Corner, les mer om
hvem som hadde riktig svar
HER

2015 starter med nytt opplegg,
Harald kommer snart med info
og nye oppgaver. Følg med!

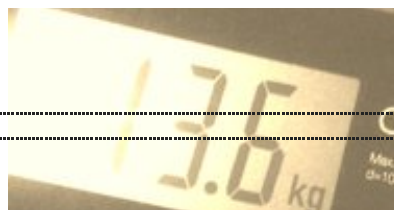

Nyttår er en fin anledning til å prøve endre litt på ting
man ikke er helt fornøyd med.

To kamerater dro igang veddemål om hvem som klarer å
gå ned mest i vekt frem til et gitt tidspunkt. Jeg ble valgt
til å være dommer og utgangspunktene er

Tungvekt 1 : 113,6 kg

Tungvekt 2: 117,2 kg

Lykke til gutter, dere skal få lov til å være anonyme !

Så er det flotte **bridgeåret 2014** ved veis ende.

Jeg takker alle bridgevenner som har fulgt **kvangraven.no** og retter en særlig takk til dyktige **Harald Gjellestad** som med sine flotte quiz virkelig har gitt oss et løft. Jeg må også takke min dyktige makker **Terje Lie** som har spilt meg frem til flotte resultater.

Jeg håper vi sammen kan gjøre 2015 til et enda bedre bridgeår og at dere fortsatt finner godt bridgestoff å lese her hos oss.

Godt nytt år!

For å avrunde et fint bridgeår har jeg hentet dette spillet signert **Jorunn Feness – Kjell Otto Kopstad**. Det er ikke krevende, men et fint spill for å lære elementær teknikk.

Ført ser vi de pressert akkurat riktig i meldingene slik at motparten kommer opp i «ulent» terreng.

Så kom nesten fine trekk når Jorunn spilte ut hjerter konge så legger Kjell Otto nieren da han ser singleton hos blindemann. Det er en posisjon hvor «alle» ser det normalt skla byttes fot og da gir nieren beskjed til makker at øst har en topphonnør i den høyeste fargen utenom trumf, altså ruter.



Dermed var det lett for Jorun å følge opp med ruter ess og ny ruter til kongen hos Kjell Otto. Spar dame ble funnet .

Vest
Ingen

♠ kn 9 7 5 3
♥ kn
♦ 4 3
♣ K D kn 10 7

♠ 2
♥ E K D 6 5 2
♦ E kn 8
♣ 6 3 2

	N	
V		Ø
	S	

♠ D 8 4
♥ 9 8 7 3
♦ K 9 5
♣ 9 8 4

♠ E K 10 6
♥ 10 4
♦ D 10 7 6 2
♣ E 5

Aktulet sett så ville ikke ruterer forsvinne slik at beiten var sikret i meldingene, men neste gang har syd 5-kort spar og nok avkast i kløver for sine rutertapere.

Klarer du og makker å føre like nøyaktige motspill på hvert spill i 2015 blir dere et par å regne i toppen av listene.



Feness		Kopstad	
Vest	Nord	Øst	Syd
1 ♥	2 ♥	3 ♥	4 ♠
5 ♥	P	P	Dbl
P	5 ♠	P rundt	



God oversikt fra 1-divisjonsspiller Jon S Hansen!

	♠ K kn 10 6	
Vest	♥	
Alle	♦ EK 9 6 2	
	♣ D 10 9 6	
♠ E		♠ D 8 4
♥ EK 7 3 2		♥ kn 10 9 6 5
♦ 7 5 3		♦ D kn
♣ K kn 5 2		♣ 7 4 3
	♠ 9 7 5 3 2	
	♥ D 8 4	
	♦ 10 8 4	
	♣ E 8	

	N	
V		Ø
	S	

Larsen	Baumann	Sivertsen	S Hansen
Vest	Nord	Øst	Syd
1 ♥	Dbl	4 ♥	4 ♠
P	P	P	

Jon Solli Hansen hentet frem en god spilleføring og belønnet seg selv med hjemgang på dette spillet etter en svært aggressiv 4♠ melding!

Hjerter ess i utspill ble trumfet hos blindemann før kløver til esset ble og ny kløver ble stukket av kongen i vest. Ruter 3 i vri gikk til kongen hos nord og øst fulgte med knekt. Spar 10 var neste kreative trekk fra Jon som løp til esset hos vest.

Hjerter 3 i vri trumfet Jon før han tok for spar konge og så vest følge med en hjerter. På kløver dame forsvant så en hjerter. Når kløver 10 så ble spilt saket øst en hjerter og jon trumfet.

Dermed var hele fordelingen ca tegnet da hjerteren sansynligvis satt 5-5 etter meldingene og vest har 4 kløver og 1 spar er det vel 3 ruter igjen. siden øst fuglte med knekt i første ruter spilte Jon bare ruter til esset og kunne fornøyd se damen falle hos øst.

Dermed sto ruter 10 for hjemgang og massevis av imp til den dyktige Jon.

Når Kristiansandslagene faller som fluer i årets NM lag blir det å heie på nabolagene, det var derfor gledelig nyheter da mine overmenn på **LYNGDAL BK** slo et sterkt lag fra Skien i cupens 3. runde.

Kanskje vi får et lag fra Vest Agder i finalen , lykke til videre !



Nå skal du prøve deg på motspill!

Syd ♠ D 7 6 2
 Ingen ♥ K 9 6
 ♦ 9 8 5
 ♣ kn 7 4

♠ 10 8 3
 ♥ E 4
 ♦ E 7 6 4 3 2
 ♣ K 9

		N	
V			Ø
		S	

DU

Vest	Nord	Øst	Syd
			1 ♥
P	1 ♠	P	2 ♠
2 ♦	2 ♥	3 ♦	3 ♥
P	P	P	

Mot 3♥ spilte du ut spar 3 som løp til makkers ess og kongen fra syd.

Ruter konge fra makker i neste stikk ble fulgt av ruter dame som syd trumfet. Syd tok nå for spar knekt før du stikker hjerter i neste stikk med esset. Neste ruter går til trumf hos syd. Han fortsetter med trumf til kongen før han saker en kløver på spar dame og trumfer neste spar.

Posisjonen ser du oppe til høyre når syd tar for kløver ess, har du fulgt med?

Min «robotmakker» var på høyden og fulgte med kløver konge under esset, som dere ser av hele spillet nede til høyre var det akkurat nok til at øst nå fikk to kløverstikk for en beit.

Om vest legger lavt kommer han inn på kløver konge i neste stikk og må spille ruter til dobbeltrenons for hjemgang.

Ikke ille av en maskin!

Syd ♠ D 7 6 2
 Ingen ♥ 9
 ♦ kn 7 4
 ♣ K 9

♠ 10 8 3
 ♥ E 4
 ♦ E 7 6 4 3 2
 ♣ K 9

		N	
V			Ø
		S	

Syd ♠ D 7 6 2
 Ingen ♥ K 9 6
 ♦ 9 8 5
 ♣ kn 7 4

♠ 10 8 3
 ♥ E 4
 ♦ E 7 6 4 3 2
 ♣ K 9

		N	
V			Ø
		S	

♠ E 9 5 4
 ♥ 10 2
 ♦ K D kn
 ♣ D 10 8 6

♠ K kn
 ♥ D kn 8 7 5
 ♦ 10
 ♣ E 5 3 2

Juletid er nissetid!

Så da får dere en utfordring av meg,

Jeg har plukket ut 5 bridge-nisser, bildene er selvsagt litt forvridd slik at dere ikke skal få for lett vei til løsningen.

Hvis vi får inn nok svar så trekkes det ut blant de som har alle riktig en vinner. Premien er en signert bridgebok av en verdensmester!

Svar til nils@kvangraven.no



Nisse 4:
Ildsjel med adels-blod i årene!



Nisse 1
Denne nissen har nesten flere NM titler enn redaktøren!



Nisse 2:
En lokal helt i Kristiansand, med stor slagstyrke!



Nisse 5:
Nesten Landslagsspiller



Nisse 3:
Nesten like god i sjakk som i bridge!

83
)32

ipe

og



Snorre har en glimrende bridgeblogg, men de «lure» ideene om invitt slo ikke til denne gangen!

Nå var gode råd dyre, jeg var fortsatt i stikknød og spilte på at kløver konge ikke satt sammen med den siste ruterer, derfor kløver knekt som løp til kongen hos øst. Roboten tok da for ruter knekt og en beit!

Au au au.

Da er snart **2014 historie**, og noen historier har det da blitt!
Her fokuserer jeg på de fine spillene, så får andre ta seg av politikk og det tabloide!

Send meg gjerne noen jule- og nyttårshilsener om dere har ett fint spill eller historie fra
høytidens kortspilling.

Husk å svare på **nissekonkurransen!**

Riktig god jul og et fredfylt godt nytt år!

For meg var det ett spill som virkelig skilte seg ut fra mengden, arena var trening mot gode lagkamerater og mange bakspillere på BBO. Her er artikkelen som ble publisert i sommer og nok er ett av de flotteste spillene jeg har fått til.



♠ kn 10

♥ E 7 6 4 3

♦ KD 9

♣ kn 5 4

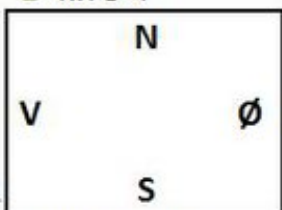

♠ EK 9 4 2

♥ K kn 9 2

♦ 8 4

♣ 7 6

Da Terje Lie sa "veldig bra makker"!

Dette spillet kom midt i EM oppkjøringen mot våre gode lagkamerater Roar Voll – Asbjørn Kindsbekken.

Jeg syntes allerede i meldingene at det var mye kort rundt bordet, hvordan kan alle invitere til utgang? Joda er det kanskje litt fordelinger?

Ruter 2 i utspill gikk til dame og ess. Roar Voll spilte kløver konge i neste stikk og kløver til damen hos Asbjørn Kindsbekken. Han tok også før kløver ess hvorpå øst saket en ruter og jeg trumfet!

Hvordan hadde du spilt dette videre?

Det ser da unektelig ut som øst har åpnet 1♣ på 4-4-3-2 fordeling, da går kanskje regnestykket opp om vest har invitert mot makkers kløver åpning med 0-2-5-6 fordeling og god kløver.

Vel, om det sitter sånn så må jeg gå inn hos blindemann, spille trumf til nieren, så inn på nytt for å spille trumf til knekten, ta for kongen også komme meg inn engang til! Samtidig må rutertaperen kastes på en spar!

Da må øst ha spar dame så jeg spilte ruter til kongen, spar knekt til damen og mitt ess. Liten spar til tieren gikk også bra. Og nå ser du posisjonen øverst til høyre.

Jeg spilte hjerter til **NIEREN** og så den deilige renonsen hos vest. På spar ess kunne jeg saket ruter 9 før en liten spar til stjeling også gikk fint. Hjerter til knekten ble fulgt av hjerter konge før blindemann tok det siste sticket med trumf ess!

Jeg skal leve litt på dette spillet !

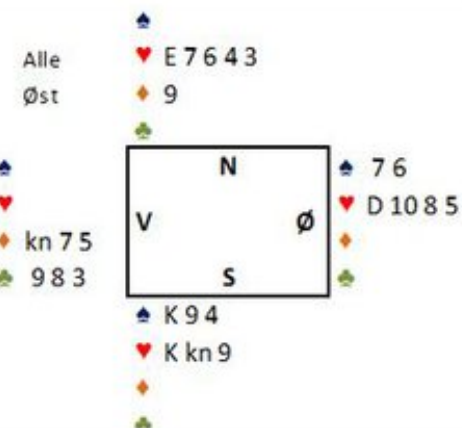

hele spillet så slik ut, jada øst kunne vel beitet om han saker en spar på tredje kløver, men var det så naturlig å gjøre?

Kindsbekken	Lie	Voll	Kvangraven
Vest	Nord	Øst	Syd
		1♣(2+)	1♣
3♣ (inv)	Dbl (t/o)	P	4♥
p	p	p	

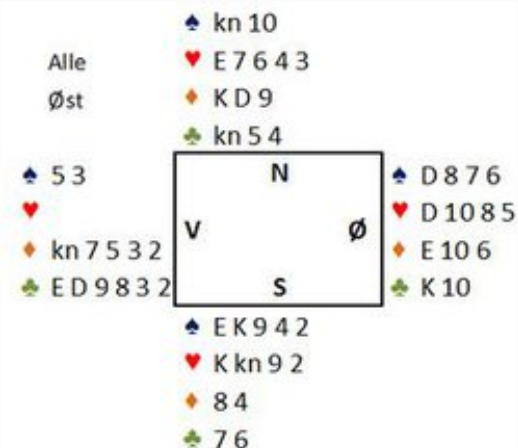

Harald's Corner er nå oppdatert med **JULEQUIZ**

Dere kan bruke hele romjulen til å analysere, men husk fristen for å svare er 31/12-14!

Vi prøver engang til med nissekonkurransen, det har kommet få svar og skal det bli premie må det komme noen svartil. Dere har hele 2014 på dere!

Lykke til :)

Øst åpner meldingene med 1♦, men så tar du som **SYD** over og melder deg sammen med makker opp i **3NT**.

Utspillet fra vest er hjerter knekt til liten, damen fra øst og LITEN hos deg (ja du klarte den første prøven). Øst fortsetter med hjerter ess og ny hjerter til din konge.

Så overtar du mikrofonen, hva er ditt trekk?

En rask opptelling gir vel en pekepinn på at øst som åpnet meldingene kanskje har det mest av uteværende honnører og minst 4-kort ruter. Kommer vest inn er du jo beit da det sansynligvis er noen hjerterstikk som er godtspilt. Du har 2 stikk i spar, ett i hjerter, 3 i kløver og da må du hente 3 i ruter. Hvordan får vi til det?

Jo vi angriper ruter, men her må vi passe på. Starter vi med ruter ess og ny ruter kan øst være på høyden og legge LITEN. Når du nå fortsetter med ruter stikker øst og spiller spar. Dermed får vi ikke satt opp det tredje ruterstikket!

Løsningen er enkel, vi spiller LITEN ruter fra hånden. Den må øst stikke og nå tar vi spar fortsettelsen og kontrer med ruter ess og vår siste ruter. Dermed er kløver konge inntak for to ruterstikk og hjemgang!

Nå skal vi gå tilbake til **70-tallet**, selv om meldingene var litt ruskete sto ikke spilleføringen tilbake for dagens nivå.

Øst giver, sone Øst-Vest. Parturnering

Vests 2 kløver viste spar og en annen farge. Nord's dobling viste litt kort. Øst var alt for passiv med en makker som hadde

	♠ 10 9 6 2	
Nord	♥ 3	
Ingen	♦ kn 10 9 8 4	
	♣ K 10 8	
♠ D 8 4		♠ kn 7 5
♥ kn 10 9 6 5		♥ E D 7
♦ 5		♦ K D 7 2
♣ kn 6 4 2		♣ 9 7 3
	♠ E K 3	
	♥ K 8 4 2	
	♦ E 6 3	
	♣ E D 5	

overmeldt i ugunstig sone. Det står også minst 3 spar deres vei, men nå kjøpte Syd kontrakten i 4 kløver.

posisjon

♠ 9 5
 Øst ♥ E Kn 8 6
 Øst-Vest ♦ D 10 2
 ♣ Kn 10 7 6
 ♠ E D 10 7 3
 ♥ 9
 ♦ K 9 7 5 4
 ♣ 9 8
 ♠ Kn 8 6
 ♥ K 10 7 2
 ♦ E Kn 8 6
 ♣ D 3
 ♠ K 4 2
 ♥ D 5 4 3
 ♦ 3
 ♣ E K 5 4 2

N		
V		Ø
	S	

Hjerter 9 ut kan fort være singleton etter meldingene. Syd stakk med E og kløver Kn fulgte. Da Øst dekket var trumfen løst. Ny kløver til 10'eren og spar fra bordet til K uten særlig håp. Vest stakk og spilte liten ruter til 10 og Kn. Ny spar til Vest og ny ruter fra ham. Syd stjal og stjal spar i bordet. Siste ruter fra bordet til trumf hos Syd. Alle hadde hjulpet til med å fullføre eliminasjonen for spillefører.

Vest ♠ Kn 8 6
 Alle ♦ 7
 ♣ 7
 Like ♠ K 10 7
 gyldig ♥ 8
 ♣ 8
 ♠ D 5 4
 ♥ 3
 ♣ 5

N		
V		Ø
	S	

Nå fulgte en liten hjerter til bordets Kn og Øst var hjelpeløs. En bet og meget godt spill for N-S.

Vest	Nord	Øst	Syd
		pass	1 kløver
2 kløver	Dbl	2 ruter	2 hjerter
3 ruter	4 kløver	pass ?	pass
pass			

C Knutsen	F Hetland	Christensen	Lillejord
Vest	Nord	Øst	Syd
		P	1 nt
P	2 ♣	P	2 ♦
P	3 nt	P rundt	

å oppdatert.

ivene og har sendt skriftlig klage til 1 særlig gehør så langt



Ruter dame er utspillet fra vest mot 6♥ på SYDS hånd. Som du ser av

♠ D kn 5 4

♥ 8 6

♦ E 9 3

♣ K 8 7 4

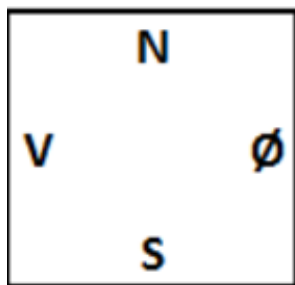

♠ E K 9 8 3

♥ E kn 10 5 2

♦ K 4 2

♣

meldingene har vest meldt inn «begge minor» og øst yppet litt i gunstig sone uten at det lot deg stoppe i særlig grad.

Hvordan skal du føre kortene i dette spillet for å nå frem til 12 stikk nå da du «vet» vest minst har 5-5 i minor?

Det du må ordne her er å slippe med kun en taper i hjerter. Det vil si at du må få kastet den tredje ruteren hos nord på en hjerter slik at du kan stjele håndens rutertaper. Men samtidig må du få fire stikk i hjerter, ikke lett når du vet vest har tre kort i major!

I praksis stikker du med ruter ess og spiller hjerter til tieren og damen hos vest. Ruter knekt løper så til håndens konge og øst følger heldigvis farge. For å kunne kombinere dette MÅ vest ha minst 2-kort hjerter, så du spiller liten spar til knekt som begge følger. Nå fortsetter du med hjerter til knekt som også vinner. På hjerter ess vipper du fornøyd vekk bordets siste ruter før du trumfer neste hjerter.

Nå går du hjem med en trumf før du spiller ruter som trumfes med damen. Nå kan du stjele en kløver på hånden og hente ut østs siste trumf før du forlanger 12 stikk!

Pent, men du hadde ikke klart dette uten at vest fortalte deg om 10 av kortene sine med 2nt!

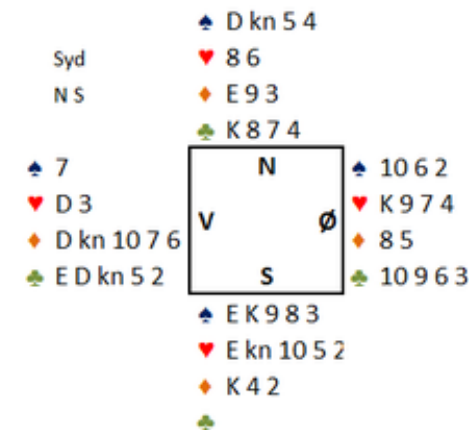

	Vest	Nord	Øst	Syd
				1 ♠
	2 nt (1)	4 ♠	5 ♠	6 ♠
	P	P	P	
	1) 2nt = ♠ + ♦			

Du lot vel ikke svak kronkurs påvirke spilleføringen?



Tom og Klukken tok siste stikk i kristiansand BK før jul. 3 bord er ikke så galt midt i julestria, og det ble en hyggelig dobbel-lagkamp på de som møtte opp.

Håndverkeren hadde gjort det koselig for oss i bridgeklubben og spanderte bridgeblanding, så da er det bare å angre for de som valgte vaske hus og bake kaker istedet!

Resultat



♠ D kn 5 4
 ♥ K D
 ♦ K 7
 ♣ K 9 5 4 2

Nord
 Alle

♠ K 9 7 6 2
 ♥ 10 8 7
 ♦ 9 2
 ♣ E 8 3

	N	
V		Ø
	S	

♠ E 10 8 3
 ♥ kn 9 6 5 3
 ♦ 6 5
 ♣ kn 6

♠
 ♥ E 4 2
 ♦ E D kn 10 8 4 3
 ♣ D 10 7

Så en liten «skrekkehistorie» fra meldeboksen. Jeg var bakspiller ved en bord på internett her en kveld da dette spillet dukket opp.

Vår helt satt i SYD med denne fine hånden og klarte å overraske meg alle tre gangene han skulle melde. Det å åpne med 3♦ er etter min mening helt feil. Her har du en lang fin ruter, men du har også honnørpoeng, du må åpne 1♦.

Så melder motparten seg opp i 4♠ og du har dårlig samvittighet, i RØD mot hvit sone velger du, etter at makker har meldt den fargen du er renons i, å by 11 stikk, også helt vanvittig.

♠ 5
 ♥ kn 10 2
 ♦ D 6
 ♣ KD 10 8 7 6 2

Syd
 NS

♠ kn 9 3 2
 ♥ E 6 5 3
 ♦
 ♣ E kn 5 4 3

	N	
V		Ø
	S	

♠ EK 10 8 6 4
 ♥ K 9 4
 ♦ kn 5 3
 ♣ 9

♠ D 7
 ♥ D 8 7
 ♦ EK 10 9 8 7 4 2
 ♣

♠ D 7
 ♥ D 8 7
 ♦ EK 10 9 8 7 4 2
 ♣

Så for å toppe dette følger vår helt jaggumeg opp med å si 6♦ ved neste anledning, jeg trodde nesten ikke det jeg så!

Hadde bare historien endt med 1400 og elendighet kunne vi pustet ut, men som dere ser av spillet til høyre var det bare to beit for 500, noe som ga rundt middels da motparten faktisk hadde spill for 6♠!

Som makker var det bare å «pakke» seg inn og sove.

	Vest	Nord	Øst	Syd	Superhelt
				3♦	
Dbl		4♣	4♣	5♦	
P		P	5♣	6♦	
Dbl		P	P	P	

Bridge kan være VELDIG urettferdig innimellom....



Noe av det vanskeligste i bridge er når motparten er med og kjemper om kontrakt på 5-trinnet. Skal du melde, doble eller er det best å bare si pass? Min erfaring er at man kommer best ut av slike posisjoner om man klarer å dele mest mulig informasjon med makker. Det vil si fortelle om eventuelle sidefarger, kortfarger og annet av interesse.

På dette spillet synes jeg øst var snill med sine motstandere da han «bare» støttet til 4♣, 5♣ ville satt mer press. Nå kunne syd ta med seg gratismeldingen 4♦ som ga nord den informasjonen han trengte til å kjempe med 5♠ i sonen. ØV burde kanskje funnet den fine stampen i 6♣, men det er ikke lett. Spilleføringen var en formalitet når vest fulgte trumf to ganger var ruterfinessen tegnet da fordelingen hos vest måtte være 2-5-1-5 etter meldingene.

Så neste gang viser du frem sidefargen din på vei til utgang når du «ser» motparten kommer til å stampe!

	♠	K D 5		
Vest	♥	10 6 4 2		
N.S.	♦	E 9 4		
	♣	10 9 3		
♠	9 4	N	♠	7 6
♥	E K D 8 7	V	♥	kn 5
♦	8	Ø	♦	D 10 5 3
♣	E D 8 7 5	S	♣	K kn 6 4 2
	♠	E kn 10 8 3 2		
	♥	9 3		
	♦	K kn 7 6 2		
	♣			

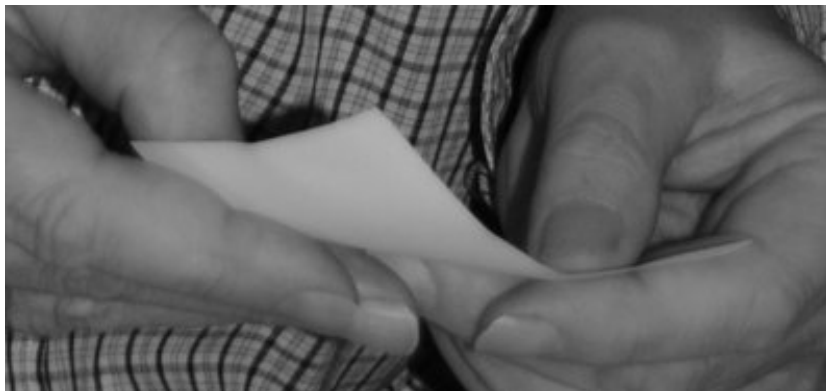

Vest	Nord	Øst	Syd
1 ♥	P	1 nt	2 ♠
3 ♣	3 ♥	4 ♣	4 ♦
5 ♣	5 ♠	P	P
P			

Øst
ØV

♠ 3	♠ K 10 6 2	♠ kn 9 8 7 4
♥ K 8 6	♥ E 2	♥ kn 10 9 7 5
♦ D 10 8 7	♦ 9 6 5	♦ kn 4
♣ ED 8 5 3	♣ K 7 6 4	♣ kn

N

V		Ø
	S	

♠ ED 5
♥ D 4 3
♦ EK 3 2
♣ 10 9 2

Tor Christensen har ligget i «bridgedvale» noen år, men er på vei tilbake til det grønne bord. At han vant helgens julebridge i Lyngdal var ingen overraskelse, dette motspillet viser at han ikke har glemte kortenes gang.

Calle Knutsen startet motspillet med kløver 3 som Tors knekt vant. Hjerter knekt i vri prøvde spillefører stikke med damen, men når vest kom på med kongen fikk den vinne stikket. Kløver ess ble nå spilt og øst saket spar 9. Hjerter 6 var fortsettelsen til bordets ess.

Sparfargen måtte testes og E-D ga ingen gode nyheter da vest saket en kløver. Men Arvid Lillejord så enda en mulighet og fortsatte med kløver til kongen og noterte seg østs avkast av hjerter 9! Ruter ess-konge brakte spillefører så frem til posisjonen til høyre.

Nå så det ganske «safe» ut å spille inn øst i hjerter slik at han måtte avslutte fra kn 8 opp i blindemanns K 10 i spar. Arvid er flink og hadde «full» telling, derfor liten hjerter fra hånden.

Ryktene sier det ble hakeslipp da vest fulgte med återren

♠ K 10
Øst ♥
ØV ♦ 9
♣ 7

N

V		Ø
	S	

♠ kn 8
♥ 10 7
♦
♣

♠ 5
♥ 4
♦ 3 2
♣

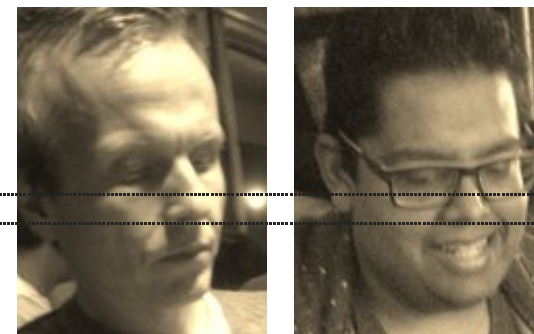

Tor C ble forsøkt innspilt av Arvid, men det var allerede avblokkert noen stikk tidligere! Pent spilt av *BEGGE* spør du

og Tor i øst tryllet frem syeren! Dermed kunne vest ta de siste stikkene for 3 beit!

meg

Dette spillet ble dessverre feil referert, det er nå oppdatert.

*Geir Brekka var feilaktig fremstilt som sleip meldefantom, men var i stedet den uheldige øst som ble fintet av den vel så slue **Per Knutsen** i syds posisjon. Spillets underholdningsverdi ble ikke forringet, snarere enda bedre når en spiller av Geirs kaliber blir lurt er det høy klasse over driblingen.*

Så spiller du julebridge og åpner som øst med multi 2♦, nestemann hopper direkte til 3nt og det blir stoppested.

Makkers spar 2 i utspill er «norske» og da har makker single eller 3-kort spar. Spillefører ber om liten fra blindemann også er det din tur, hva legger du?

Hva kan være tilfelle her tenker du, jo om spillefører har singel spar ess må du vel legge liten og håpe makker kommer inn senere i spillet og kan gi deg dine 5 sparstikk! Er utspillet fra singleton har spillefører uansett to stikk i fargen, så kanskje ikke farlig å legge lavt da heller?

Helt sikker på at syd stopper majorfargene legger vi lavt, men så titter vi til venstre idet spillefører med et smil vinner stikket med nieren. De neste stikkene går kjapt og kontrakten vinnes med overstikk. Som du ser av hele spillet til høyre var ikke dette særlig lurt.

Klarte du å stikke med damen og ta dine to beit?



♠ kn 10 4
♥ K 9 6
♦ 9 4 3
♣ kn 8 4 2

N	♠ KD 8 7 5 3
V	♥ kn
Ø	♦ K 8 7 5
S	♣ 10 3

Vest	Nord	Øst	Syd
		2♦	3nt
p	p	p	

2♦ = Multi (svake to i ♥ eller ♠)

Nord	♠ kn 10 4	♠ KD 8 7 5 3
Alle	♥ K 9 6	♥ kn
	♦ 9 4 3	♦ K 8 7 5
	♣ kn 8 4 2	♣ 10 3
	♠ E 6 2	♠ 9
	♥ 10 8 4 3 2	♥ ED 7 5
	♦ D kn 10 6	♦ E 2
	♣ 7	♣ EKD 9 6 5

♠ D kn 5 4

♥ K D

♦ K 7

♣ K 9 5 4 2

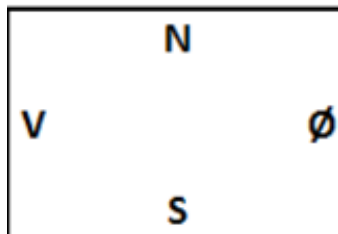

♠

♥ E 4 2

♦ ~~ED kn 10 8 4 3~~

♣ D 10 7

Så har du som **SYD tømt meldeboksen og kommet i en tøff 6♦** etter et meldingsforløp vi ikke skal rippe opp i.

Vest spiller ut spar 2 som løper til esset hos øst og din trumf. Du spiller ruter til kongen, stjeler en spar hjerter til kongen blir fulgt av ny spar stjeling. Ingen koge faller og nå må du tippe hvordan kløveren kan oppføre seg. Du tar ut trumfen med en runde til når motparten følger med hver sin.

Har du noen indikasjoner eller er dette bare en gjettekonkurranse?

Jeg vet ikke helt, men det kan være sånn at om øst har esset så har han allerede vist spar ess, og med to ess mot slem kan det være øst ville doblet (husk meldingene var helt ukontrollert uten at du viste frem renons i spar).

Altså er det kanskje best odds for kløver ess hos vest og da vil du vel spille liten mot kongen i kløver slik at du får med deg noe flere fordelinger enn om

~~du spiller liten til damen som blir stukket med ess.~~

Ingen banker dette, men kanskje et poeng å vurdere om du skulle melde slem hvor antall ess er lavere enn 4!

Julebridgeten i Lyngdal ble en suksess med stor deltagelse og et trivelig julebord på Rosfjord.

Calle Knutsen og Tor Christensen var fortjente vinner

Resultat



	♠ E 3 2		
Vest	♥ D 7		
Ingen	♦ 10 4		
	♣ K 9 8 7 6 4		
♠ 9 7 4		♠ 10 6 5	
♥ 6 5		♥ E 8 4 3	
♦ K D 7 6 5 3		♦ kn 9 8 2	
♣ 10 5		♣ E 2	
	♠ K D kn 8		
	♥ K kn 10 9 2		
	♦ E		
	♣ D kn 3		

<i>Christensen</i>	<i>Ubostad</i>	<i>Stormes</i>	<i>P Knutsen</i>
Vest	Nord	Øst	Syd
3 ♦	p	4 ♦	4 ♥
P	P	P	

På dette spillet var det **Per Knutsen** som viste styrke som spillefører under «robberbridgen» etter julebridgen i Lyngdal.

Mot 4♥ spilte vest naturlig ut ruter konge som løp til esset hos Per. Kløver dame stakk Øst med esset for en ny ruter ble spilt.

Nå tenkte Per godt igjennom posisjonen og om han stjeler på hånden og spiller trumf så lasjerer øst. Neste trumf stikkes med esset for ny ruter korter spillefører enda en gang. Dermed vil kontrakten gå beit om ruterer sitter 6-4 og trumfen 4-2.

Per ga derfor opp overstikket og saket pent en spar selv om det egentlig var en vinner. Nå fortsatte forsvaret med spar som ble stukket med esset, før trumf kom i spill. Men nå kunne ikke håndens trumfbeholdning lengre trues og kontrakten var sikker på 10 stikk.

Motspill kan være vanskelig. På dette spillet var det to

norgesmestere som ikke klarte den edle kunst!

♠ D 4
 Øst ♥ kn 10 9 8 3
 Ingen ♦ K D 4 2
 ♣ kn 7

♠ E K 10 8 5
 ♥ 2
 ♦ 10 7 5
 ♣ K 10 6 3

	N	
V		Ø
	S	

Syd ble spillefører i 4♥ etter å ha åpnet 1♥ og tatt imot nords invitt over din 1♠ innmelding. Du starter motspillet med spar ess, makker følger med knekt og syd toeren. Når du så tar for kongen følger makker med 3 og spillefører med 6.

Det er partturnering, så her må du bare treffe motspillet slik at du og makker får stikkene dere skal ha.

Har makker kløver ess må du vri den fargen, har han ruter ess haster det ikke. Det ser da ut på makkers avkast at han ønsker en vri. Med 2-spar og trumf honnør ville makker fulgt med lav i første stikk for styrke.

Ved bordet vridde vest ruter, og da ble det 11 stikk på spillefører som dere ser av hele spillet til høyre. Men var det mulig å finne ut av dette? skulle øst lagt kortene annerledes?

♠ D 4
 Øst ♥ kn 10 9 8 3
 Ingen ♦ K D 4 2
 ♣ kn 7

♠ E K 10 8 5
 ♥ 2
 ♦ 10 7 5
 ♣ K 10 6 3

	N	
V		Ø
	S	

♠ kn 3
 ♥ 7 4
 ♦ 9 8 6 3
 ♣ E 9 8 5 4

♠ 9 7 6 2
 ♥ E K D 6 5
 ♦ E kn
 ♣ D 2

Harald's Corner er oppdatert med fasit på Quiz 4 og Ny Quiz 5!

Det har kommet få svar på **NISSEKONKURRANSEN** litt lengre med på siden, det er ikke flaut å prøve!

Så en liten «søt» historie sånn rett før helgen kommer over oss.

Jeg kommer fra en liten bygd i Østerdalen som heter Dalsbygda. Med sine vel 500 innbyggere er det slik at «nabokjerringa» fungerer på godt og vondt. Selv om jeg flyttet ut pga studier da jeg var 18 er jeg fortsatt på nikk med alle de få gangene i årene jeg er på besøk. Hyggelig, men også en god kontrast til det å bo i en by hvor man knapt vet navnet på naboen!

For litt siden fikk jeg en henvendelse fra arrangøren av den tradisjonsrike 4. dagsfesten i bygda. De ønsket å arrangere «mesternes mester» som underholdning hvor bygdas «norgesmestere» ble invitert. Ved en gjennomgang hadde de funnet mitt navn, noen som har vunnet innen turn/hopp/ski på juniorsiden også selveste krumptappen

THERESE JOHAUG!



Mesternes mester mot denna ville nok blitt tap!

Det hadde vært litt av en utfordring..... dessverre måtte jeg takke nei, men tanken streifet om å booke om julehøytiden og stille til kamp!

Julegave fra **BOYE BROGELAND**, dette kan dere vel benytte dere av om dere ikke allerede holder bridgemagasinet BIN?

Ved å sende en e-post til boye@bin.no innen tirsdag 16. desember kan man få tilsendt julenummeret av Bridge i Norge gratis.

Skulle man ikke ønske å abonnere på bladet til neste år, gir man beskjed før utsendelse av BIN 1-15 i februar/mars for å bli tatt ut av registeret vårt.



Kristiansand BK

Årets nest siste klubbkveld ble arrangert privat med

5 bord. Inger Lene ordnet god mat og trivselsfaktoren var høy. Et tiltak vi absolutt kan anbefale andre klubber å kopiere.

Styret benyttet anledningen til å dele ut en takk til Markus og Kaninen for den fantastiske innsatsen de har lagt ned for klubben, vel fortjent.

Kveldens vinnere ble **Inger Johanne og Fila**, Gratulerer!

Resultat



Terje Lie viste klasse som spillefører på dette spillet.

	♠ K 6 4										
Vest	♥ 10 8 7 6										
N S	♦ 10 8 7 3										
	♣ 6 5										
♠ 10 3	<table border="0" style="width: 100%; text-align: center;"> <tr><td></td><td>N</td><td></td></tr> <tr><td>V</td><td></td><td>Ø</td></tr> <tr><td></td><td>S</td><td></td></tr> </table>		N		V		Ø		S		♠ E kn 8 5 2
	N										
V		Ø									
	S										
♥ kn		♥ 9 4 3 2									
♦ K kn 4 2		♦ E 6 5									
♣ D 10 9 8 4		♣ 3									
	♠ D 9 7										
	♥ E K D 5										
	♦ D 9										
	♣ E K kn 7										

Vest sperreåpnet i kløver før Terje meldte 3nt som ble sluttkontrakt. Kløver i utspill var uheldig for ØV da Terje vant med knekten. Hjerter ess trakk knekten fra vest.

En rask opptelling viser 1+4+0+3, altså ett stikk for lite. Men med hjerter 10 som inntak var det bare å angripe med ruter dame.

Vest stakk og spilte spar 10, da la Terje kongen og dermed ble D9 to stikk for hjemgang.

For å beite kontrakt må VEST stikke første ruter, spille kløver, så må ØST sake en spar og stikke neste ruter med hjerter i retur. Da går det akkurat ikke siden VEST kan avse en ruter og to kløver på hjerteren og fortsatt har kløver å fri seg med når kommer inn på tredje ruter.

Det hadde vært et tett motspill, men kanskje ikke umulig?

9 stikk var selvsagt mange imp til Terje.

Så skal du få prøve motspill!

Makkers utspill er ruter 2 (norsk) som spillefører stikker med damen og fortsetter med hjerter knekt.

Ditt trekk?

Jeg la sløvt liten og da løp den til makkers konge. Han fortsatte med ruter til bordets konge, men når esset så ble spilt satt jeg der med single trumf ess.....

Som dere ser av hele spillet til høyre skulle jeg stukket med trumf ess og spilt kløver. Nå kan ikke spillefører lengre unngå to sorte tapere og EK i trumf.



♠ kn 8 3										
♥ kn 10 2										
♦ E K D 3										
♣ 9 8 5										
<table border="0" style="width: 100%; text-align: center;"> <tr><td></td><td>N</td><td></td></tr> <tr><td>V</td><td></td><td>Ø</td></tr> <tr><td></td><td>S</td><td></td></tr> </table>		N		V		Ø		S		♠ 10 9 7 5 4
	N									
V		Ø								
	S									
	♥ E 6									
	♦ 6 4									
	♣ D 10 4 2									

Vest	Nord	Øst	Syd
P	1 ♣	P	1 ♥
P	1 nt	P	4 ♥
P	P	P	

Ikke mitt stolteste øyeblikk, men du var vel bedre?

	♠ kn 8 3		
Vest	♥ kn 10 2		
Alle	♦ E K D 3		
	♣ 9 8 5		
♠ K 6		N	♠ 10 9 7 5 4
♥ K 5		V	♥ E 6
♦ kn 9 7 5 2		Ø	♦ 6 4
♣ K 7 6 3		S	♣ D 10 4 2
	♠ E D 2		
	♥ D 9 8 7 4 3		
	♦ 10 8		
	♣ E kn		

Løsning på Fargekombinasjonen!

Jeg la ut før helgen et lite «sleivspark» til mine gode venn Kaninen. Han skulle spille følgende farge med en taper:

Ek_n8754
1062

Min venn startet med esset og gikk beit da KD10x satt «i kapp». Sleivsparket fungerte fint da han ganske raskt var på telefonen, og han hadde selvsagt korrekt. Som dere kan lese litt lengre nede var det noen prosenter bedre å spille liten til esset enn å starte med tieren.

Men så er verden blitt så «enkel» av vi har verktøy til å løse slike problemer. I dette tilfellet heter verktøyet **SUITPLAY** og gir oss prosentmessig sjanse for hvilke kort man skal spille. Jeg ble litt overrasket over løsningen som sier man skal starte med liten og legge ÅTTEREN om mellomhånd følger lavt.

Det har vært flere innsendere til denne fargekombinasjonen, **Boye Brogeland og Johannes Høie** er «aktive» brukere av Suitplay og viser begge til den siste løsningen. **Bjørn Olav Ekren** er vel den jeg har mest respekt for i analyser, han henviser til at liten til esset er 2 %



Bjørn Olav Ekren.

En av verdens beste bridge-analytikere?

Han kan mer enn å løse fargekombinasjoner, jeg har forøvrig «ekrens 2♦» på systemkortet og er heldig lagkamerat i 1. divisjon.

bedre enn å starte med tieren, mens liten til åtterer er enda 4,8 % bedre! Vi snakker marginale avgjørelser, men om du har klisterhjerne så vet du i alle fall dette til neste gang!

Last gjerne ned **SUITPLAY HER**

Nå har vi snart VERDENS BESTE MAKKERPAR i bridge igjen!

Geir Helgemo og Tor Helness har kanskje vært det mest respekterte makkerpar de siste 15-20 år, og i mine øyne det sterkeste i verden. Selv om noen italienere har flere mesterpoeng eller hva disse ratingen settes opp etter.

Nationals var et signal på at dette nå er i endring og at ett nytt norsk par er i ferd med å utfordre de etablerte topparene. Boye og Espen tok sin andre Nationals på rad og om de nå får med seg landslaget i toppen av noen mesterskap så tror jeg disse gutta blir dominerende i mange mange år.

Veldig sterkt av Grude-Ellingsen som også fikk en fin prestasjon med 5. plass. Kanskje Norge ikke er så dårlige likevel.

Dette var gøy, Gratulerer!

RESULTAT TURNERINGSSIDE



Espen Linqvist – Boye Brogeland

Spilte for lag Schwartz og vant likegreit hovedturneringen REISINGER i forrige ukes Nationals i USA.

Det er tre årlige mesterskap i USA, og dette var den andre på rad for Boye og Espen, Sterkt!

Fra Damens Mix har vi hentet dette fine poenget.

♠ D 8 7 4
♥ 9 5 2
♦ 6 4
♣ E kn 10 9

	N	
V		Ø
	S	

♠ E 9 6 5 3
♥ E K D
♦ E 8
♣ K 7 2

Du har som **SYD blitt spillefører i 4♠** og får ruter konge i utspill fra øst, hvordan er din vei videre frem til maksimalt antall stikk?

De fleste stikker med ess, fortsetter med trumf ess og ny trumf. Hvis det bare blir en taper i trumf så kan motparten ta ruterstikket sitt og vi ender opp med 10 eller 11 stikk ved å gjette hvem som har kløver dame.

Men kanskje finnes det en strammere spilleføring?

Hva med å stikke første ruter, ta for spar ess. Så EKD i hjerter. Hvis alle følger så spiller vi spar mot damen og nå kan motparten ta ett ruterstikk, men har ikke lengre hjerter å fri seg i og må derfor åpne kløveren slik at du slipper å tippe hvem som har damen.

Om de kan stjele den tredje hjerteren så er du fortsatt hjemme. De kan da ta ruterstikket sitt og evt ett spar stikk til, men må likefullt åpne kløveren.

Som dere ser av spillet til høyre ville du fått 11 stikk da hjerteren satt 4-3 og trumfen 2-2.

Syd
Alle

♠ D 8 7 4
♥ 9 5 2
♦ 6 4
♣ E kn 10 9

	N	
V		Ø
	S	

♠ K 10
♥ kn 10 8 7
♦ 10 7 2
♣ D 8 5 4

♠ kn 2
♥ 6 4 3
♦ K D kn 9 5 3
♣ 6 3

♠ E 9 6 5 3
♥ E K D
♦ E 8
♣ K 7 2

Kristiansand BK

Neste spillekveld, onsdag 10 desember, arrangeres hjemme i Brønnstykket 27 på Grim.

Det blir en «liten» julebride med trekking av makkere, god mat og alle er hjertelig velkomne, påmelding til nils@kvangraven.no

kr 150 pr person for mat og spilling.

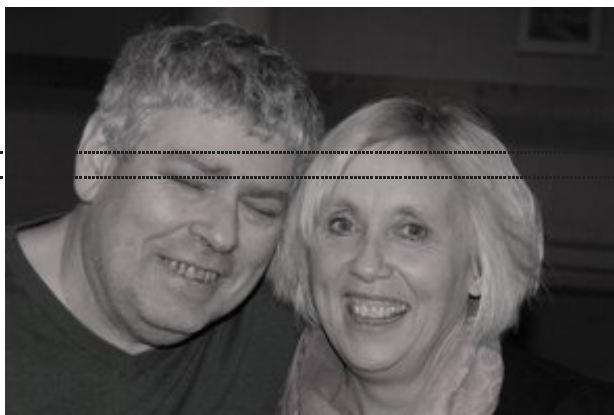

Åpent KM Mix Par i Vest Agder!

14. februar arrangeres dette i Mandal, se link til påmelding i menyen.

En flott turnering jeg anbefaler alle å spille.

Til venstre ser vi regjerende mestre, Karl Olav Hansen - Tone Sommersteth.



DAMENES MIX

For andre gang på rad tok **Roald og Katja** seieren i Damens mix. I et godt mixfelt var dette en sterk prestasjon. Mine forhåndstips ble kastet på sjøen og etter en litt tung start dundret de fra de andre parene vel halvveis og så seg aldri tilbake.

Sølvvet gikk svært hyggelig til **Helge Stornes – Mette Steel**. Den siste pallplassen var det mer dramatisk kamp om og til slutt var det **Erik Jørgensen – Siri Gro Drivdal** som spurtet forbi feltet. Gratulerer til alle tre par.

Nok en gang må vi skryte av Geir Brekka som er primus motor og klarer samle 21 par sånn i førjulsstria! Takk også til Markus Bruno som alltid stiller opp og sørger for et feilfritt teknisk arrangement.

Sluttresultat

Damens Mix er godt igang. Jeg stakk innom på vei til julekonsert med 1-klassingen min for å ta et par bilder og lodde stemingen.

Alt virket til å være godt i gang, pent kledde deltagere og Markus Bruno i pen dress med god kontroll på arrangementet.

Resultat finner dere HER



Det å melde storeslem er alltid gøy,
særlig når det blir hjemgang.

Under Damens Mix var det bare ett par
som fant den fine 7♥ på disse kortene.
Rune og Anne Christine Arnesen
meldte og spilte hjem 13 stikk som eneste
av de 21 deltagene parene i årets
turnering.

Pent av det dyktige ekteparet fra
Birkeland.

	♠ E 10 7 5 4 2	
Vest	♥ E D kn 10 6	
NS	♦ K 9	
	♣	
♠ 8 3	N	♠ K D kn 9 6
♥ 8 4	V	♥ 7 5
♦ kn 8 4 2	Ø	♦ 5 3
♣ 9 8 6 3 2	S	♣ K kn 10 4
	♠	
	♥ K 9 3 2	
	♦ E D 10 7 6	
	♣ E D 7 5	



Juletid er nissetid!

Så da får dere en utfordring av meg,

Jeg har plukket ut 5 bridge-nisser, bildene er selvsagt litt forvridde slik at dere ikke skal få for lett vei til løsningen.

Hvis vi får inn nok svar så trekkes det ut blant de som har alle riktig en vinner. Premien er en signert bridgebok av en verdensmester!

Svar til nils@kvangraven.no



Nisse 1

Denne nissen har nesten flere NM titler enn redaktøren!



Nisse 2:

En lokal helt i Kristiansand, med stor slagstyrke!





*Nisse 4:
Ildsjel med adels-blod i årene!*



*Nisse 5:
Nesten Landslagsspiller*

*Nisse 3:
Nesten like god i sjakk som i
bridge!*

Harald's Corner er oppdatert med Quiz 4, denne gang med en «vanlig» og en for ekspertene!

Personlig sliter jeg med å finne løsning på BEGGE TO! Logg dere inn og se om dere kan krydre Haralds helg med noen gode svar.

Til lørdag er det **DAMENS MIX**. Jeg ble ikke invitert i år, men det er gledelig å se at vår dyktige ildsjel Geir Brekka har klart å hente inn så mange par til denne fine turneringen.

Fokus er på det sosiale og ideen er at damene skal være førende i makkerparene. Jeg prøver meg på et tips for topp 3, de andre premiene (nærmest middels og nest sist) skal jeg ikke tippe på!

1 Inger Lene Hangeland – Atle Stray

Disse to er samspilte og i flytsonen henter de frem de mest utrolige kontrakter med hjemgang. Denne gangen kan Inger Lene kose seg i gode venners lag med sin kjære Atle og jeg er sikker på at de blir å finne i toppen av resultatlisten.



Katja og Roald er tittelforsvarere, men jeg

2 Geir Brekka – Lise Blågestad

Dette er krutt. Geir i form vinner hvilken som helst turnering med hvilken som helst makker.

Lise er en av våre dyktigste damespillere her på bjerget så det vil være overraskende om de ikke blir å kjempe om gull. Dessverre tror jeg Atle har litt mer flaks enn Geir på lørdag så det blir noen få poeng bak.

3 Roy Olsen – Bente Farbrot

Roy er en svært dyktig parturneringsspiller, særlig i et litt variabelt felt. Han er i tillegg en hyggelig og rolig spiller som jeg tror vil gi Bente trygghet slik at de blir å score stort. Ryktene sier at den ene halvdel av makkerparet satser mot landslaget, så da er det vel greit med en topplassering i damens mix?

Startlisten finner dere **HER**

Måtte alle dere andre gjøre skamme på mine tips!

Tom Johansen nå må du hjelpe meg!

Min unøyaktige artikkel (se under denne) om hvordan spille hjem slem med 4-kort ute brakte diskusjon til gards! Så nå har jeg gjort en noe dypere analyse på hvordan oddsen slår ut, når nieren mangler forandrer dette seg litt da man får et par ekstra «feil» fordelinger med å starte med tieren.

Du har to muligheter

1. Spill tieren fra nord, for så å ta «kappen» en gang til om tieren taper til honnør til vest.

2. Spill liten til esset

I utgangspunktet er odds fordelingen som følger når du mangler 4-kort

Sits	Odds
4 0	9,6 %
3 1	49,7 %
2 2	40,7 %

tror Atle og Inger lene tar kaka denne gangen!



sits	4-0	3-1	2-2			
Antall	2	8	6			
Kombinasjoner	0 - KD93	4,8 %	KD9-3	6,2 %	KD -93	6,8 %
	KD93-0	4,8 %	KD3-9	6,2 %	K9-D3	6,8 %
			K93-D	6,2 %	K3-D9	6,8 %
			D93-K	6,2 %	D9-K3	6,8 %
			3-KD9	6,2 %	D3-K9	6,8 %
			9-KD3	6,2 %	93-KD	6,8 %
			D-K93	6,2 %		
			K-D93	6,2 %		
		9,6 %	49,7 %	40,7 %		

Jeg har satt opp de mulige fordelingene i tabellen øverst til høyre.

under den har jeg tatt frem de aktuelle sitsene som gir forskjellig utfall med de to variantene!

hvis dette stemmer så må jeg vel innrømme at her tok jeg feil!
du har 52,7 % odds med deg om du spiller liten til ESSET!

Jeg kjenner det er godt det snart er helg så vi kan legge tallknusingen bak oss!

Riktig å starte med ESS hvis VEST har:

KD 6,8 %

K93 6,2 %

D93 6,2 %

19,2 % 52,7 %

Riktig å starte med 10 hvis ØST har:

KD93 4,8 %

KD9 6,2 %

KD3 6,2 %

17,2 % 47,3 %

Så har du vært aktiv og kommet i 6♥ fra SYDs hånd. En kontrakt det absolutt kan være spill for, utspillet er spar fra vest også er det

opp til deg hvordan kortene føres videre!

♠ K 8
♥ 10 4 2
♦ E D 8
♣ E 10 8 7 4

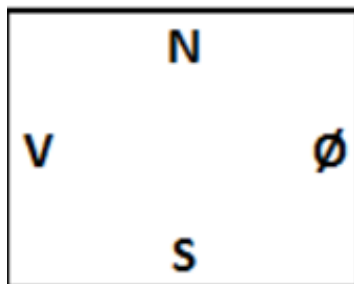

♠ E D kn 6
♥ E kn 8 7 6 5
♦ 6
♣ K kn

Som du ser er det trumffargen som inneholder utfordringer, hva er beste beste spilleplan her ?

Sitter trumfen 2-2 hos motparten spiller det ingen rolle hva du gjør, har vest KDx eller KDxx er du alltid beit så da er det også rimelig uinteressant.

Altså skal du forsvare deg best mulig mot alle 3-1 sitser du kan håndtere eller KD9x hos øst.

Har øst 3 eller 4 trumf skal du begynne med tieren fra nord. Men har øst singel honnør må du begynne med liten fra nord slik at du kan spille liten mot tieren etterpå.

Tieren fra blindemann er vinner med KD9x, KDx, H9x hos øst. Mens liten er vinner med single honnør hos øst.

Om dere er enig med meg her så starter vi vel med tieren da?

Som dere ser på hele spillet til høyreble det hjemgang selv om trumfen satt litt surt!

Syd
Ø V

♠ K 8
♥ 10 4 2
♦ E D 8
♣ E 10 8 7 4

		N	
V			Ø
		S	

♠ 9 5 3 2
♥
♦ K kn 7 5 3
♣ 6 5 3 2

♠ 10 7 4
♥ KD 9 3
♦ 10 9 4 2
♣ D 9

♠ E D kn 6
♥ E kn 8 7 6 5
♦ 6
♣ K kn



Kristiansand BK

Harald's Corner

Fasit for quiz 3 er nå lagt ut, quiz 4 kommer på fredag!

Harald og Maria varmet opp til Damenes Mix og vant!

Resultat klubb

Resultat MP treff landsbasis

Nord	♠ 6		♠ K 9 8 3 2									
	♥ E kn 10 9 5 4		♥ K D 8 7									
Alle	♦ E 7 5		♦ 9 4 2									
	♣ 8 7 3		♣ 9									
		<table border="1" style="border-collapse: collapse; width: 60px; height: 60px; margin: 0 auto;"> <tr><td></td><td style="text-align: center;">N</td><td></td></tr> <tr><td style="text-align: center;">V</td><td style="text-align: center;"> </td><td style="text-align: center;">Ø</td></tr> <tr><td></td><td style="text-align: center;">S</td><td></td></tr> </table>		N		V		Ø		S		
	N											
V		Ø										
	S											
	♠ 4											
	♥ 6 3 2											
	♦ 8											
	♣ K D kn 10 6 5 4 2											
			♠ E D kn 10 7 5									
			♥									
			♦ K D kn 10 6 3									
			♣ E									

Øystein Jensen og Markus Bruno traff godt i meldingene på dette spillet.

Vi som kjenner Øystein vet han alltid har en lun kommentar og helst ikke ser på egne prestasjoner som noe bra.

2♥ var svake to og 2♠ naturlig, krav. Når Markus så ikke kunne støtte til 4♠ over 4♣ tenkte vel Øystein at vi like greit spiller ruterkontrakt og hoppet bukk over de to første fargene makkerparet hadde meldt. Nå har jeg stor forståelse for Markus sin aksjon hvor han løftet til slem med sine 2 ess.

Selve spilleføringen var en formalitet og 1370 kunne ikke stoppes.

Skree	Bruno	Kvangraven	Jensen
Vest	Nord	Øst	Syd
	2 ♥	P	2 ♠
4 ♣	P	P	5 ♦
P	6 ♦	P rundt	

Vi gratulerte med et godt meldingsforløp da spillet var over, Øysteins tørre kommentar «~~var~~

Martin Reinertsen er en spiller mange av oss kjenner godt. Prestasjonene har kanskje vært best i større parturneringer, men vi som kjenner Martin vet det kan være lurt å følge med uansett scoringsform. Han er dyktig.
 Du Øystein, du Øystein!

Dette spillet fikk jeg av Martin og han ønsker å rette fokus på en av bridgens mindre omtalte vanskeligheter, opp- eller nedvurdering av balanserte hender!

Martin nevner det kan være vanskelig å vurdere balanserte hender, særlig for de som heier på feil fotballag, noe jeg ser mange absolutt kan forbedre seg på uavhengig av hvor fotballhjertet er!

Mange teller 14 HP på syds hånd og åpner 1 kløver for så å gjenmelde 2sp på makkers 1sp. Jeg vil tro de fleste med nord's hånd så avslutter meldingsforløpet med å si pass. Tekniske sett helt korrekt da man viser 12-14. Men hva er egentlig styrken på Syds hånd?

Vi lever i en moderne verden og da kan vi ta et besøk på Kaplan og Rubens **HAND EVALUATOR** for å få litt hjelp. Den sier SYDs hånd tilsvarer 16,10 HP! altså en oppgradering fra de 14 vi teller på den tradisjonelle kuleramma!

Dette er vurderinger man lærer og erfarer over tid med å spille med og mot gode spillere, men jeg vil tro kombinasjonen av 10-9 i kløver og potensiale med ruter 10 er de positive faktorene **EVALUATOREN** bygger på.

fra Desember 2014

Artikler før dette finner du i **ARKIV** eller **HER** for siste oppdateringer

Syd

Alle

♠ K D 4 2

♥ D 9 3

♦ 7 3

♣ D kn 6 3

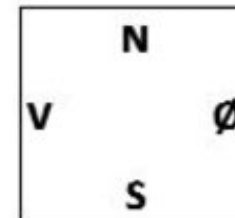

♠ E 7 6 3

♥ 7 5

♦ E K 10

♣ K 10 9 4

