



[Hjem](#) [Kontakt](#) [Kristiansand BK](#) [Linker](#) [Arkiv](#) [Bilder](#)

[KM Par](#) [KM- nybegynner](#)
Kristiansand – 9 april

[KM Veteran Agder](#)
Søm – 24 april

Resultater KM PAR i VEST AGDER kommer her

[KM Par Åpen Pulje](#)

[KM par Nybegynnere](#)

Vi får prøve igjen å tippe resultat i NM kamper!

Mange lesere har etterspurt mine tips for 6.runde og her kommer de. Det er to kamper som skiller seg ut, Sørreisa mot Vikersund og Heimdal 2 mot Kristiansand. Selv om jeg spiller den ene kampen selv må jeg si at dette er lag som vil være gull-kandiat i en finale. Selv om jeg ser mest kvalitet i disse lagene vet vi allerede nå at det kommer til å bli et sterkt felt i årets NM finale. Jeg håper Førde og Arendal får sette farge på finalen, så er det opp til alle oss andre å hente frem det beste slik at semifinalene og finalen blir spennende.



NM Klubblag 2016

6 runde - Nils Tips

[Hjemmelag](#)

[Spillere](#)

[Hjemmelag](#)

[Spillere](#)

[nils Tips](#)

[Kommentar](#)

Arendals BK	JA Olsen, Lindqvist, Lindqvist, Westin og Pedersen	Steinkjer BK 1	Arnstein Nymoen, Thomas Herstad, Ove Reidar Holmen, Tormod Daling	Arendal	<i>Jada jeg har trua på Arendal for tiden. Olsen-Pedersen leverer forrykende bridge hver gang jeg ser de, og Espen Lindqvist kan vel vinne over hvem som helst om han er i slag. Dette blir en svært tøff kamp for Steinkjer. Arendal er rundens klareste favoritt.</i>
Sørreisa BK 1	Stian André Evenstad, Steingrim Ovesen, Jan Einar Sætre, Dag Jørgen Stokkvik, Peter Marstrander, Rune Brendeford Anderssen	Vikersund BK 1	Røren, Smith, Evjen, Eide, Saur og Aabye	Sørreisa	<i>To medaljefavoritter som desverer må møtes en runde for tidlig. Det er ingen tvil om Vikersunds har kvaliteter, skal noen slå ut vårt sterkeste lag fra nord er det nettopp Vikersund. Men desverre Sigurd må jeg gi Sørreisa 60 % sjanse for finale</i>
Fredrikstad BK 2	Sverre Johnsen, Egil Nordby, Åsmund Stokkeland, Torbjørn Andvik, Knut Erik Robertsen	TopBridge BC 4	Ida Wennevold, Gunn Kari Helness, Tor Helness, Fredrik Helnes	Fredrikstad	<i>Tor Helness lo av oss alle på norsk fjernsyn og viste frem store trofeer han ikke engang viste hvor han hadde vunnet! Men i dette oppgjøret tror jeg det ikke er nok, Fredrikstad er i drag og seiler frem som en klar medaljekandidat.</i>
Hamar BK 1	Lars Eide, Kristian Barstad Ellingsen, Harald Eide, Jan Olav Røseeng, Dag Tore Røseeng	Ringebu/Fåvang BK 2	Henning Morken, Kurt Pedersen, Bjørnar Hagen, Johnny Holmbakken	Hamar	<i>Lokalderyet ingen vil tape. Min gode venn Johnny har vært en "nesten" spiller de siste sesongene. Dette blir et jevnt oppgjør, men jeg har et hjerte i Hamar. Skal vi være helt ærlige så tror jeg også laget fra Hamar har noen ekstra kvaliteter som gjør de til 55 % favoritt.</i>
Bergen Akademiske BK 3	Liv Bugge, Anders Dale, Bjarte Midttveit, Ivar Røynstrand, Helge Vaardal	Førde BK 1	Øystein Vasset, Geir Hoff, Geir Hjelmeland, Arild Hoff, Leif Kvamsdal	Førde	<i>BAK gikk videre fra 5. runde på mest dramatisk vis da appellen gikk deres vei. Nå møter de Norges mest ustabile lag. Selv om Førde har mest kvalitet i sitt lag, må bli ikke dette en lett oppgave. Kanskje Førde er best som de mest meritterte? Jeg gir de marignalt favorittstempel.</i>
Klepp BK 4	John Helge Herland, Ståle Frøyland, Torild Heskje, Jan Erik Olsen	Heimdal BK 3	Ole Jonny Tøsse, Øystein Fjellingdal, Morten Tilset, Øystein Olsen, Steinar Nilssen	Klepp	<i>Klepp har vært i støtet og jeg tror det bærer helt til finale. Men det er et rutinert og skummelt Heimdal-lag som ikke gir seg uten kamp. Et spennende oppgjør.</i>
Heimdal BK 2	Livgård, Aa, Grøtheim, Austberg, Berg og Molberg	Kristiansands BK 3	Kvangraven, Aalberg, Mæsel, Mæsel og Lie	Kristiansand	<i>Allan har avklart åpningstiden i tunnelen over fjorden til Nøtterøy. Men sørlandet sender et sterkt lag. Nils spiller semifinale i Trondheim for tredje gang og har to tap i lomma fra før, vi får se om alle gode ting er....</i>

NM Klubbtag 2016

Resultat 5 runde målt mot Nils tips

Hjemmelag	Bortelag	IMPs	nils tips	Treff
Heimdal BK 3	Mostadmark BK	88	77	H j
Steinkjer BK 1	Mo BK 1	60	60	B n
Sunnalsøra BK 1	Heimdal BK 2	58	75	B j





Geir Hoff, Geir Hjelmeland og Førde knuste tipset mitt fra 5. runde, nå får vi se om de viser seg tillitten verdi og suser inn til finale!

Fosnavåg BK	Bergen Akademiske BK 3	58	58,7	H	n
Førde BK 1	Bergen Akademiske BK 1	63	56	B	n
Klepp BK 4	Kopervik BK 3	153	30	H	j
Kristiansands BK 3	Stavanger BK 1	89	55	H	j
Sandefjord BK 2	Vikersund BK 1	72	76	B	j
TopBridge BC 5	Arendals BK	80	92	B	j
Skien BK 1	Hamar BK 1	72	88	B	j
Sørreisa BK 1	OBK/Kløverknekt	67	57	H	j
Ringebu/Fåvang BK 2	Asker BK 3	116	41	H	j
Jessheim BK 2	Fredrikstad BK 2	82	136	B	j
TopBridge BC 1	TopBridge BC 4	95	101	B	j
					11
					<u>Treffprosent 78,6 %</u>

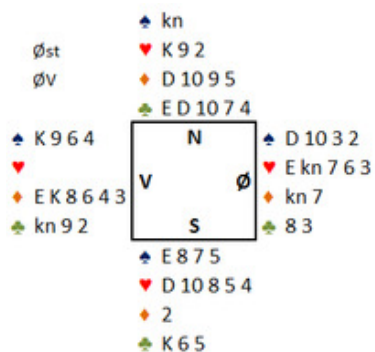

Vest	Nord	Øst	Syd
	Pass	1 ♥	
2 ♦	4 ♥	Pass	Rundt

Åsmund Stokkeland har fått skryt av meg tidligere. Nok en gang har han vært frempå og viste seg frem mot meg i en spilleføring.

Som vi ser av meldingene ble Åsmund spillefører som SYD i 4♥, en kontrakt vi med første øyekast ser kan være utfordrende.

Egil Homme i vest startet motspillet med ruter ess fulgt av liten spar til knekt, dame og ess. Nå er det mange som spiller trumf uten å tenke igjennom spillet, men Åsmund valgte en annen innfallsvinkel og spilte kløver konge fulgt av kløver til esset. Så fulgte ruter til sjeling, spar til stjeling og ny ruter til stjeling. Spar til stjeling gikk også bra før neste ruter ble trumfet av øst og overtrumfet av syd.

Spar gikk så til stjeling med trumf konge av blindemann og esset hos øst. Han hadde bare trumf igjen og en liten trumf i retur gikk til tieren hos Åsmund. Nå ga trumf dame det tiende stikk etter en pen spilleføring av den dyktige østfoldingen.



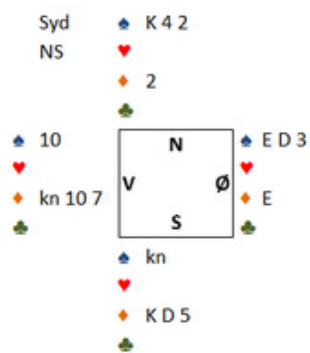
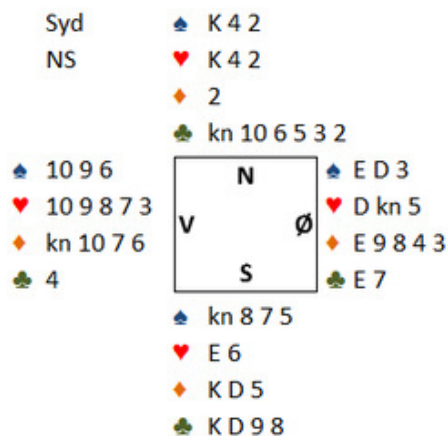

Klubbmesterskap over 3 kvelder startet på onsdag i Kristiansand BK. For første gang i historien ledes den turneringen av spillere fra Arendal! Jan Arild og Per Elvin leder med 15 % etter første kveld.

Resultater

Men dagens helt er likevel TOM HØILAND. Sammen med makker Maria ble det tredje plass, på dette spillet hentet Tom full poengpott! SYD ble spillefører i 3NT uten at Tom var med i meldingene. Hjerter 10 i utspill vant første stikk og vest fortsatte naturlig med ny hjerter til spilleførers ess. Kløver konge vant neste stikk før kløver dame løp til Toms ess. Han fortsatte rolig med ny hjerter til blindemanns konge.



*Tom Høiland
Løste posisjonen og er
favoritt til seier i helgens
KM par Vest Agder*

Spillefører skulle nok fulgt opp med ruter mot hånden, men fortsatte med blindemanns kløverstikk.

Posisjonen etter den siste kløveren ser vi til venstre.

Ruter fra blindemann vant Tom med esset, men nå var han innspilt og måtte gi spillefører 2 stikk

Neida.... Tom løste selvsagt den posisjonen fint da han fridde seg med SPAR DAME. Den løp til blindemanns konge, men satt Tom igjen med E3 over blindemanns 42 og fikk de to siste!

At syd kunne holdt igjen en spar er så, men da kunne vest holdt igjen sine 3 spar og spillet blitt det samme. Det var ganske vanskelig å unngå posisjonen, uansett bra av Tom å se varianten.

I kveld (6. april) kl 22.40 viser TV 2 dokumentaren "Varsleren" om Boye Brogeland og hans jukseavsløringer i internasjonal bridge.

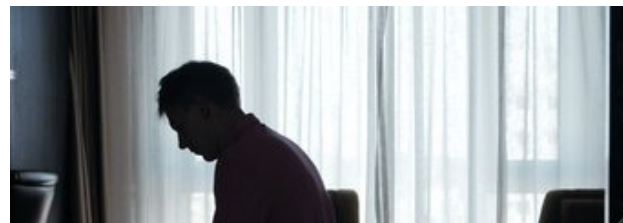

Håper du finner en eller annen måte å se filmen på. Den blir også lagt ut på TV 2 Zumo hvis du har tilgang til det.



Jeg skal på bridgeklubben, men har heldigvis "opptak" på tv-boksen!

Alle ♠ D kn 2
 Vest ♥ D 9
 ♦ kn
 ♣ E kn 10 8 5 3 2

♠ K 8 6 ♠ 10 4 3
 ♥ 8 7 6 3 ♥ kn 4 2
 ♦ 10 8 4 ♦ E D 6 5 3
 ♣ 9 7 6 ♣ K D

	N	
V		Ø
	S	

♠ E 9 7 5
 ♥ E K 10 5
 ♦ K 9 7 2
 ♣ 4

Vest	Nord	Øst	Syd
Pass	1 ♣	1 ♦	Dbl
Pass	2 ♣	Pass	3 NT
Pass	Pass	Pass	

Dagens spill omhandler et motspillssignal de fleste toppspillere benytter, Smith eller Oddeball.

Mot SYDs 3NT startet vest med ruter 4 (norsk fordeling i makkers farge), den løp til knekt – dame og konge (det ser litt rart ut av øst å legge damen da han mangler underbyggende ruter, men med aktuelt sits var det ok motspill). Jeg ville nok vunnet med ess og spilt sekseren tilbake.

Syd fortsatte med spar til damen, både øst og vest fulgte lavt. Spillefører fortsatte nå med hjerter dame, hjerter til kongen og liten spar. Vest stakk med kongen og måtte nå finne motspillet videre. Man burde kanskje spille ruter 10 tilbake, men samtidig virker hele spillet litt «rart». Hvorfor går ikke spillefører på kløveren og hvorfor la makker damen i stikk 1?

Ved å bruke Smith-signal ville man her kunne gitt nødvendig informasjon om ruterfargen ved hvilket kort man følger i første farge spillefører spiller, altså spar på dette spillet.

De fleste spiller at høyt kort indikerer at man «likte» utspillet, altså ønsker den fargen spilt igjen. Det betyr at lavt kort antyder at man ikke har noe bra i utspillsfargen.

Ved bordet valgte vest (kanskje feil uansett) å vri kløver, den gikk til damen hos øst. Nå var øst i en vanskelig posisjon. Blindemann har inntak på spar dame og kløver er gående da kongen faller. Men spillefører vet selvsagt ikke dette. Aktuelt valgte øst å ta for ruter ess, når makker fulgte med åtterten vridde øst tilbake til spar og det hele endte opp med 10 stikk (som spillefører kanskje skulle klart uansett ved å spille på kløveren i andre stikk).

Men som dere ser ville også ØST hatt nytte av makkers smith-signal. Øst har all grunn til å være fornøyd med utspillet og ville lagt spar 8 i stikk 2. Nå er det ikke vanskelig for øst å hente de to ruterstikkene når han kommer inn i kløver.

♠ kn 5
 ♥ 9 8 4 3

Det jeg liker best i bridge er når man evner å se hvilke sjanser kontraktene har og har nok guts til å spille på den sitsen man trenger for hjemgang.

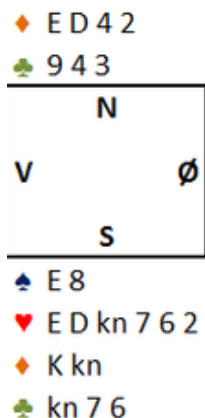

Bjørn Børre Leinan er en dyktig spiller og på dette spillet var det akkurat dette han fikk til. Meldingene satte maksimalt press og 5♥ var ikke et komfortabelt nivå for spillefører.

Spar i utspill gikk til knekt, dame og ess. Hva er veien til 11 stikk nå?

Vi kan spille ruter til damen og finessen i trumf. Hvis dette går fint har vi 1 stikk i spar, 6 i hjerter, 3 i ruter for 10 totalt.

Altså må vi ha 11, da trenger vi 4 stikk i ruter. Hvordan får vi til det?

Bjørn Børre viste vei, han la ned trumf ess. Som vi ser til høyre falt kongen. Nå kunne han ta ut trumfen, ta for K kn i ruter spille seg tilbake til nord i trumf og hente E D i ruter for hjemgang.

Ikke umulig, men pent i en tett rundekamp!

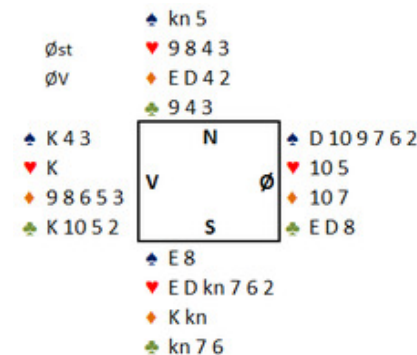

Kvangraven Eliassen Aalberg Leinan

Vest	Nord	Øst	Syd
		2 ♠	3 ♥
4 ♠	5 ♥	Pass	Pass
Pass			

Løsning Påskequiz

Espen Larsen får dagens fjære i hatten for sitt løsningsforslag til den «vanskelige» påskequiz. Denne trodde jeg ikke noe ville klare, men det var flere med riktig svar. Her følger Espens løsning slik han har skrevet det:

Jeg skal ikke ta noen form for kreditt for oppgaven, den ble rått og brutalt hentet fra www.doubledummy.net

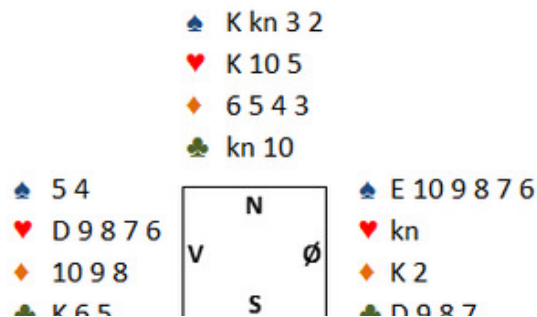

Hjerter utspillet må stikkes i bordet for å kunne ta ruter finessen. De tre første stikkene er rett frem.

1. hj x -hj-K-hj J - hj x
2. ru x- ru x- ru J -ru x
3. ru A- ru x - ru x - ru K

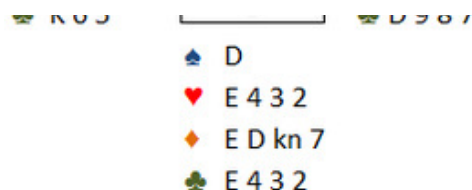

SYD spiller 5♦, vest spiller ut hjerter 9. Hvordan henter du 11 stikk her?

Hint: Du må ta finessen i trumf!

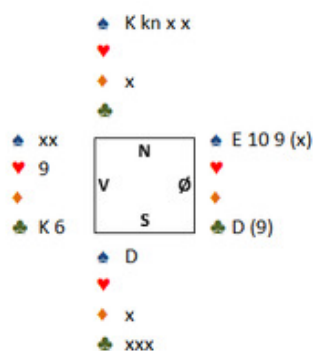

Nå er det fort gjort å spille spar dame, men det funker ikke. Det er ikke nok innganger i bordet til en trumfskvis mot øst. Øst må stikke spar dame. Hvis øst dukker den, så får spillefører fortsatt 2 spar stikk, men ingen spar tapere. Det gir $2+3+5+1 = 11$ stikk.

Spillefører må spille liten hjerter mot T'ern. Den må vest stikke med dama. (Hvis ikke den stikkes spilles lite spar mot dama. Da vil ØV kun få enten ett sparstikk + ett kløver eller 1 kløver og ett trumf stikk). Når vest er inne på dama, kan vest (best) spille ruter eller kløver. Øst kaster spar på hjerteren.

Det spilles nå 1 gang ruter, 1 gang kløver og 2 ganger hjerter. På hjerter Ess kastes kløver i bordet. Øst må holde minst 3 spar. Hvis ikke spilles spar dame til Kongen med kløver stjeling som inntak til stående spar.

Se posisjonen nede til venstre.

Nå spilles spar dame. Øst må dukke den uavhengig av antall spar øst har igjen.

a) Øst har 3 spar og 2 kløver igjen. Vi spiller kløver mot bordet.

1: Vest legger 6'ern. Vi kaster spar. Øst er nå innspilt og må spille enten spar som godspiller sparen i bordet, eller spille kløver som godspiller vår fjerde kløver. (Øst klarer ikke å avblokkere kløveren siden alle kløveren er større enn vest sin neststørste kløver.)

2: Vest legger K i kløver. Den stjeler vi i bordet og spiller spar K som øst stikker med Essen. Vi stjeler den og spiller øst inn i kløver. Øst må da gi bordet siste stikk på spar J.

b) Øst har 4 spar og 1 kløver igjen. Vi spiller kløver mot bordet. Nå kan vi trumfe kløveren i bordet og spille spar J (eller K). Øst stikker med Essen og vi kaster en kløver taper. Siste kløveren forsvinner på spar K siden øst bare har spar igjen. (Vi kan også dukke kløveren til øst såfremt ikke vest satt i K)

Løsning PÅSKEQUIZ

Jeg hadde trodd det skulle være utfordrende å løse disse «prøvene» men det skulle vise seg å være feil. Alle som sendte inn får godkjent løsning. I dag presenterer vi løsning på den «morsomme», som jeg for øvrig har hentet fra Eddie Kantars glimrende double dummy samling.

♠ EKD9

LØSNING:



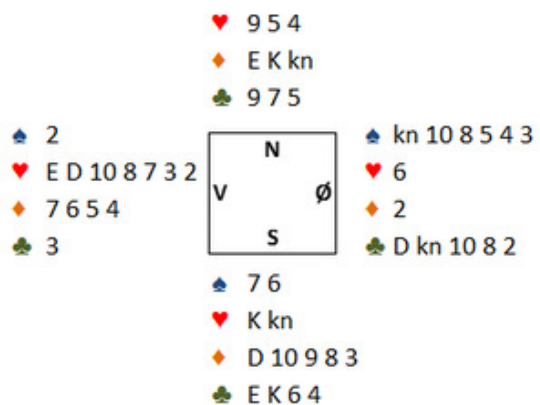

PåskeQuiz 2 – Morro

SYD er spillefører
i 5NT etter at
vest har
sperremeldt med
4♥.

Utspillet er ruter 7
også overtar du.

Hint: tenk
kreativt!

Vi tar for ruter ess-konge, fulgt av spar
ess og kløver ess. Nå følger ruter dame
og liten ruter til vest som nå kun har
hjerter igjen.

Tar han for hjerter ess blir øst skvist i
♠/♣ når syd tar ruterstikket.

Den veldig interessante posisjonen
kommer hvis vest spiller LITEN
HJERTER! Nå kaster nord hjerter på den
siste ruter og øst må holde 3-kort
spar og går ned på D kn i kløver. Nå
løses posisjonen ved å spille LITEN
KLØVER fra hånden.



*Nybakt mix-kretsmester PER
SKRETTING får dagens fjær i
hatten for sin løsning.*

Kristiansand BK

Roald og Egil vantimps across the field!

Resultat

Nå er det snart klubbmesterskap, da håper vi alle
klubbens medlemmer stiller opp.

13 april er det årsmøte før spillingen, sakliste til
høyre

KRISTIANSANDS BRIDGEKLUBB

Sakliste til årsmøte

Dato: 13.04.2015 kl 17:30

Sted: Håndverkeren

- 1) Valg av møteleder og referent
- 2) Godkjenning av innkalling og sakliste
- 3) Valg av to personer til å signere protokoll
- 4) Årsberetning av styrets leder
- 5) Behandling av innkomne forslag
- 6) Godkjenning av regnskap/budsjett
- 7) Valg
- 8) NM Par 2016
- 9) Eventuelt



Vest	♥ ED98		
Alle	♦ K732		
	♣ Dkn74		
♠ EKkn865		N	♠ D94
♥ 4		V	♥ kn765
♦ D98			♦ Ekn
♣ 1085		S	♣ 9632
	♠ 732		
	♥ K1032		
	♦ 10654		
	♣ EK		

Vest	Nord	Øst	Syd
1 ♠	Dbl	2 ♠	3 ♥
3 ♠	Pass	Pass	Dbl
Pass	4 ♥	Dbl	Pass
Pass	Pass		

Dette spillet er hentet fra en treningsøkt med dyktige spillere hvor jeg gjorde en grov feil som spillfører, men slapp heldig fra det.

Meldingene var vel sånn ca som de måtte bli, den siste doblingen kunne kanskje øst spart seg for, ellers ok.

Spar ess i utspill ble fulgt av hjerter. Automatisk ba jeg om återren fra blindemann, øst fulgte lavt og jeg lavt. Hjerter ess avslørte sitsen, men nå fulgte kløver til ess, spar til stjeling, kløver til kongen og spar stil stjeling. Da øst fulgte på Dameknekt i kløver forsvant to rutere fra hånden og K 10 i trumf på hånden ga hjemgang for 790.

Men ser du feilen?

Jeg skulle brukt hjerter DAME i stikk 2, hvis øst legger i hjerter knekt på återren krever det kongen hos meg, nå kan jeg ikke lengre stjele to spar da det bygger trumfstikk hos øst. Bare prøv!

Sløvt, men naturlig. Både meg og øst får skylda på at det var søndag, bbo og tv i stua!



Både meg og øst var for rask i stikk 2. Det er i slike posisjoner turneringer avgjøres. Var du mer på vakt enn meg?

Ruter i utspill er eneste beitene, da kan øst ta to stikk, spille vest inn i spar og får stjeling i ruter!

LAGFREDAG i Søgne har sterke tradisjoner og ble i år vunnet av Hangeland, Kvangraven, Stray og Ursin Ingebrigtsen.

Driftig arrangør disket opp med god servering og en hyggelig turnering. Neste påske er det en god ide å prøve denne turneringen om fredagen kan bli litt lang uten kortspill!

Les mer på Søgne BKs hjemmeside HER



Resultat

Syd	♠ E97
Ingen	♥ K92
	♦ EK5
	♣ EK10

Fra Søgne har jeg hentet turneringens siste spill hvor Maria Ursin Ingebrigtsen sikret seieren med å lukte sitsen og sikre hjemgang i en tøff slem.

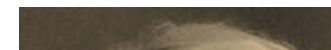

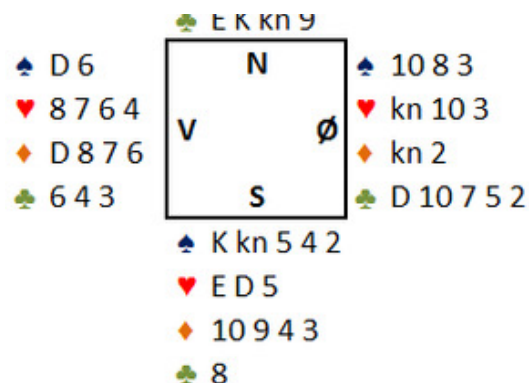

Denne måten å spille sparfargen på gir 96 % sjanse for å løse fargen med 1 taper (hvis vest følger lavt andre gang legger vi nieren hos blindemann). Utfordringen er selvsagt de gangene damen ikke faller og satt tredje hos øst (20 %), da må kløverfargen gi 3 stikk eller ruterer løse seg.

Begge bord meldte seg fint opp i 6♣ som har gode muligheter for hjemgang. Hvis trumfen ordnes uten tapere er du hjemme, hvis ikke må kløverfargen gi 3 stikk for avkast av håndens rutertapere. Evt ruterer ordner seg uten tapere (Dkn dobbelton, eller singel honnør hos øst).

Ved det andre bordet valgte syd den «vanlige» løsningen med spar ess fulgt av spar til knekten. Dette gir rett under 40 % sjanse for suksess. Når det ikke gikk fint var kløver til knekten neste plan, men da også den sprakk ble det 1 beit i den sjanserike kontrakten.

Maria var tøffere. Hun stakk hjerter i utspill og fortsatte med spar konge! Liten spar fra hånden trakk damen fra vest og esset hos blindemann. Nå trakk trumf knekt tieren fra vest og hjemgang i kontrakten. Sjansen for å felle damen dobbel hos vest er ca 15 % så dette kan være en fin løsnig.

Uansett er det å spille kortene etter hva man har tro på og ikke alltid følge matematikken imponerende, særlig i ett spill hvor du vet kampen om seier avgjøres!

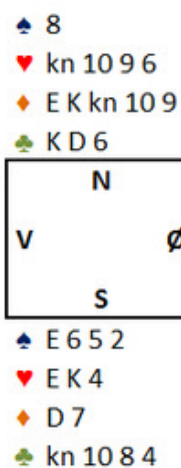

I påskerus skal du spille hjem 3NT etter at vest har åpnet 1♣ og fulgt opp med 3♠ i meldingene (NS i sonen, ØV utenfor).

Spar konge vinner første stikk, men på spar dame kaster øst ruter og du aner uråd. En rask optelling viser 1 stikk i spar, 2 i hjerter og 5 i ruter for 8 totalt. Det niende kan komme i hjerter eller kløver, men slipper vi inn vest blir idet beit med alle de etablerte sparstikkene han nå besitter.

Det er liten tvil om at kløver ess må sitte hos vest for åpningsmeldingene. Han har vist K D kn i spar og sammen med kløver ess gir det 10 poeng. Det er derfor gode muligheter for at vest også har hjerter dame. Det kan være lurt å ta noen stikk for å sette press, for hva skjer når vi nå tar for hjerter ess, så kjører 5 ganger ruter. Det betyr at det har gått 8 stikk og hver spiller sitter igjen med 5 kort. Vest har fått 1 stikk allerede, og for å beite må han sitte igjen med

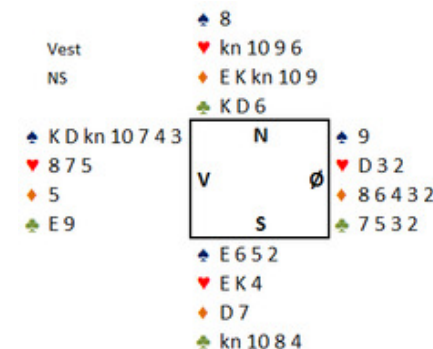

I Lyngdal valgte mange i vest å stampe i 4♣ over 3NT. Det kostet 500 og var en «god» stamp mot de 600 NS kunne klare i 3NT.

Vest	Nord	Øst	Syd
1 ♠	Dbl	Pass	2 ♠
3 ♠	Dbl	Pass	3 NT
Pass	Pass	Pass	

kløver ess og 3 spar. Da blir det bare plass til 1 hjerter! Altså blir det en slags skvis.

Som tenkt så gjort kjører vi ruterstikkene til buns, vi ser vest følger en gang i ruter, kaster kløver 9, spar 4 og 3. På den siste ruterer kaster vest hjerter 8.

Som planlagt ser det ut til at vest ble presset og har gått ned på singleton dame i hjerter. Vi spiller derfor hjerter til kongen og..... syveren fra vest. Som dere ser av spillet til høyre ble vi lurt. Vest spilte et perfekt motspill da han «latet» som han hadde hjerter dame og ble skvist. 1 beit var ikke noe særlig bra med utgang fra det andre bordet.

Jeg skal ikke lære andre å melde, men er ikke dette en dårlig melding i lagkamp? Du skal spille ut mot 3NT og får etablert langfargen med et ess som inntak. Motparten må tross alt ta 9 stikk utenom kløverfargen.

Du vet du går 500 når du melder 4♠, så oppsiden er en gevinst på 100 for 3 imp mens nedsiden er 500 ut mot 100 inn hvis 3nt går beit for 12 imp inn. Med å melde pass har du en potensiell oppside på 12 imp hvis de går beit, men du gir fra deg de mulige 3 impene.

Skjærtorsdagslaget i Lyngdal ble en fin turnering med 10 lag fra sør- og vestlandet.

Brekka, Lindstrøm, Fuglestad og Fuglestad vant foran Kvangraven, Drangsholt, Høiland, Ingebrigtsen fulgt av Brogeland, Brogeland, Austad, Austad.

Rune Væting som TL sørget for et knirkefritt arrangement.

Resultat



♠ 6 4 2
 ♥ 7 5
 ♦ 9 3
 ♣ E K D 8 5 4

N
 V Ø
 S

♠ E
 ♥ E K kn 10 4 3
 ♦ kn 7 4
 ♣ 10 3 2

Vest	Nord	Øst	Syd
Pass	Pass	2 ♣	3 ♥
3 ♠	4 ♥	Pass	Rundt

I den pågående- og tradisjonsrike White-house turneringen i Nederland deltar de fleste av verdens sterkeste juniorlandslag. Dette er en turnering full av tradisjoner og til høyre kan dere se et lite minne fra den gang redaktøren selv deltok (på 90-tallet).

Ben Norton, fra det engelske laget, fant frem en flott spilleføring på dette spillet.

Norton satt i SYD og ble spillefører i 4♥ etter meldingene vi kan se til venstre. Utspillet var spar til kongen hos øst og esset til Norton.

I utgangspunktet er det to tapere i ruter og en i trumf, men tar vi ut trumfen i forkant kan det være vi med uheldig sits ender opp med 3 tapere i ruter! Og går vi inn hos blindemann i kløver for å ta finessen i trumf risikerer vi en kløverstjeling.

Norton løste dette elegant da han spilte hjerter 10 i stikk 2. Hvis motparten vinner dette stikket med damen kan de ta to stikk i ruter, men blindemanns siste trumf stopper videre ruterstikk. En elegant løsning av unge Norton.

Ved bordet klarte selvsagt ikke vest å legge i damen slik at Nortons tier vant stikket. Nå kunne han fortsette med E K i trumf og ta sine 13 stikk til stor jubel hos makker!

Spillet var referert i bulletin av evig-unge Kees Tammens.

Vest ♠ 6 4 2
 Alle ♥ 7 5
 ♦ 9 3
 ♣ E K D 8 5 4

D 10 8 7 N K kn 9 5 3
 ♥ D 8 2 V Ø ♥ 9 6
 ♦ K 10 5 S ♦ E D 8 6 2
 ♣ kn 9 7 ♣ 6

♠ E
 ♥ E K kn 10 4 3
 ♦ kn 7 4
 ♣ 10 3 2



Påskan er på full vei inn i hytter og hjem. For meg blir det en sørlandspåske i år med rusleturer i heia, rydding rundt hus og selvsagt bridgespilling.

Her følger to spilleprøver jeg håper kan gi dere noe å tenke på i påskan. Det hadde vært gøy om noen sender sine svar så kan det være vi utroper en vinner etter høytiden! Begge spill er såkalt Double Dummy. Det betyr at alle kort er kjent og løsningen kan og skal benytte seg av at den aktuelle kortsitsen er kjent.

Send svar til nils@kvangraven.no

Påskequiz 1 – vanskelig

♠ K kn 3 2

♠ 5 4
 ♥ D 9 8 7 6
 ♦ 10 9 8
 ♣ K 6 5

♥ K 10 5
 ♦ 6 5 4 3
 ♣ kn 10

♠ E 10 9 8 7 6
 ♥ kn
 ♦ K 2
 ♣ D 9 8 7

♠ D
 ♥ E 4 3 2
 ♦ E D kn 7
 ♣ E 4 3 2

	N	
V		Ø
	S	

SYD spiller 5♦, vest spiller ut hjerter 9. Hvordan henter du 11 stikk her?

Hint: Du må ta finessen i trumf!

Påskequiz 2 – morro!

SYD er spillefører i 5NT etter at vest har sperremeldt med 4♥.

Utspillet er ruter 7 også overtar du.

Hint: tenk kreativt!

♠ E K D 9
 ♥ 9 5 4
 ♦ E K kn
 ♣ 9 7 5

♠ 2
 ♥ E D 10 8 7 3 2
 ♦ 7 6 5 4
 ♣ 3

♠ kn 10 8 5 4 3
 ♥ 6
 ♦ 2
 ♣ D kn 10 8 2

♠ 7 6
 ♥ K kn
 ♦ D 10 9 8 3
 ♣ E K 6 4

	N	
V		Ø
	S	

Det å tenke «riktig» er ikke alltid lett!

Syd ♠ E K D 9
 NS ♥ E 2
 ♦ D 9 7 3
 ♣ kn 6 4

♠ 10 8 6 2
 ♥ K 9
 ♦ 10 8 4
 ♣ K 9 5 3

	N	
V		Ø
	S	

Nå havnet vi i et motspill vi har alle sjanser til å dumme oss ut i og får selvsagt et tidlig valg.

Kløver 5 (norsk fordeling) i utspill går til makkers ess og spilleførers 8. Kløver 7 tilbake fra makker går til spilleførers 10 og vår konge.

Når vi ser blindemanns EKD i spar er det ruter eller kløver som kan gi stikk, et rent valg. Eller er det det? Vi sitter nå og prøver å tippe om makker har ruter ess, kløver dame eller kanskje ønsker en stjeling i kløver!

Løsningen i slike posisjoner er ofte å sette seg inn i makkers situasjon. Makker har ikke sett annet enn fordelingen min i kløver og velger likevel å fortsette i kløver med fare for at spillefører har kongen og får kastet noen tapere på EKD i spar. Løsningen er veldig enkel, hvis makker har ruter ess så tar han for det i stikk 2. Nå kan vi legge svakhet om vi har kongen i kløver og styrke hvis vi har ruter konge. På denne måten slipper vi å gjette og får tatt de stikkene som er tilgjengelige.

Syd ♠ E K D 9
 NS ♥ E 2
 ♦ D 9 7 3
 ♣ kn 6 4

♠ 10 8 6 2
 ♥ K 9
 ♦ 10 8 4
 ♣ K 9 5 3

♠ kn 7 5 3
 ♥ D 4
 ♦ K kn 6 5 2
 ♣ E 7

♠ 4
 ♥ kn 10 8 7 6 5 3
 ♦ E
 ♣ D 10 8 2

	N	
V		Ø
	S	



Vest Nord Øst Syd
 3♥

Pass 4♥ Pass rundt

Med dette i tankene er nå beste sjanse å spille ny kløver. Makker kan ha startet med ED7, eller vi kan håpe på den mindre sannsynlige løsningen at spillefører har 4-kort kløver og makker får en stjeling!

I det aktuelle spillet hadde makker bare 2-kort kløver og som vi kan se til høyre var en stjeling i kløver rett så lurt da det samtidig ble et trumfstikk for en beit!

Fortsatte du i ruter kontret spillefører med to ganger trumf for hjemgang!



Dette spillet fikk en morsom posisjon som kanskje burde vært utnyttet bedre enn man fikk til ved bordet.

SYD ble spillefører i 1NT etter at øst åpnet meldingene med 1♣. Vest var passiv som ikke var med til 2♠. spar 10 i utspill gikk til knekt hos øst som vant stikken. Damen ble også lasjert, men vest stakk over med kongen og spilte ny spar til spilleførers ess. Øst saket ruter.

Posisjonen ser vi nå til høyre.

Aktuelt fortsatte syd med ruter ess og ruter knekt som øst lot vinne stikken. Kløver dame fikk også vinne stikken før ruter gikk til kongen. Nå fridde øst seg med liten hjerter til kongen hos syd. Det var ikke så mye å spille på så kløver løp til tieren hos øst. Nok en liten hjerter gikk til spilleførers dame, men nå kunne øst forlange resten av stikkene for en beit.

Ser dere hva syd skulle spilt i posisjonen til høyre?

Ruter knekt til blindemanns dame! Hvis øst stikker denne blir det 4 ruterstikk så han må lasjere. Men nå er vi inne hos nord og kan spille ruter 10 som også vinner stikken. En hjerter går så til kongen før ruter ess blir fulgt av kløver dame. Øst må la den vinne, men neste kløver løper til tieren hos øst. Han kan ta for kløver ess men må så spille fra hjerter ess slik at spillefører også får for sin andre honnør for hjemgang.

Alle	♠ 5			
Øst	♥ 9 3 2			
	♦ D 10 9 5 4			
	♣ K 9 8 3			
♠ K 10 9 8 7 6 2		N		♠ D kn
♥ kn 7		V	Ø	♥ E 10 8 4
♦ 7				♦ K 6 3 2
♣ kn 6 4				♣ E 10 5
		S		
	♠ E 4 3			
	♥ K D 6 5			
	♦ E kn 8			
	♣ D 7 2			

Alle	♠			
Øst	♥ 9 3			
	♦ D 10 9 5 4			
	♣ K 9 8			
♠ 9 8 7 6		N		♠
♥ kn 7		V	Ø	♥ E 10 8 4
♦ 7				♦ K 6 3
♣ kn 6 4				♣ E 10 5
		S		
	♠			
	♥ K D 6 5			
	♦ E kn 8			
	♣ D 7 2			

NS	♠ E kn 9 6 2		
Syd	♥ 10 7		
	♦ D kn 4		
	♣ E kn 2		
♠ D 4		♠ 10 8 5	
♥ E K 6 5 3		♥ 9 4 2	
♦ 8 2		♦ 10 7 6 5	
♣ K 9 8 5		♣ 10 4 3	
	♠ K 7 3		
	♥ D kn 8		
	♦ E K 9 3		
	♣ D 7 6		

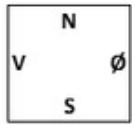

	Stig		Jon S
Vest	Nord	Øst	Syd
1 ♥	Dbl	Pass	3 NT
Pass	Pass	Pass	

Jon Solli Hansen og Stig Drangsholt leverte varene på klubben i går og hentet hjem en solid seier.

Resultat

På dette spillet var det doktor Jon som fikk vist frem skvisferdighetene da sjansen bydde seg. Vest startet naturlig motspillet med en liten hjerter mot Jons 3NT. Nå fulgte spar konge, spar til dame og ess fulgt av de tre siste sparstikkene.

Deretter kom ruterstikkene og posisjonen før den siste ser vi til høyre.

Vest måtte avse en kløver og blindemanns hjerter hadde gjort nytten så da ble den kastet. Kløver til knekt gikk fint og nå falt kongen under esset slik at kløver dame ga Jon det trettende sticket for 720.

Enkelt og greit, selv om det «bare» var å ta stikkene var det verdt 100 % score til spillefører.

NS	♠		
Syd	♥ 10		
	♦		
	♣ E kn 2		
♠ E		♠	
♦ K 9 8		♥ 10	
		♣ 10 4 3	
	♠		
	♥		
	♦ E		
	♣ D 7 6		



♠ 7 6 5 3
♥ kn 8 5
♦ K kn 10 8 2
♣ 6

En liten spilleprøve kan vel ikke skade?

Du har som SYD blitt spillefører i 6♥ etter at motparten har vært aktive i meldingene og vært med til 5♣.

	Vest	Øst
1	ED 10 7	-
2	E	D 10 7
3	ED	10 7
4	D	E 10 7

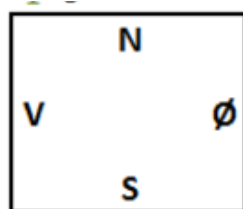

♠ E K D 10 8

♥ K 9 6 4 3 2

♦ E

♣ E

Utspillet er kløver konge til ditt ess også må du vise hva du er lagd av som spillefører, har du en sjanse til å vinne kontrakten eller er det game-over?

Vi skulle gjerne hatt en overgang til blindemann, men må desverre spille kortene fra SYDs hånd.

I slike posisjoner er det viktig å tenke klart. Det er 4 kort ute i trumf, la oss prøve å plassere de og tenke om dette kan løses for 1 taper.

Se de mulige sitsene til høyre over kombinasjonene av fordeling hos motparten i trumf.

Klarer du ikke å håndtere sits nr 11 ved å spille kongen fra hånden?

-	-	-
5	D 10 7	E
6	D 7	E 10
7	7	E D 10
8	10	E D 7
9	E 10	D 7
10	E 7	D 10
11	E 10 7	D
12	-	E D 10 7
13	10 7	E D
14	E D 7	10
15	E D 10	7
16	D 10	E 7

Boye i beste sendetid!

6. april sender TV2 dokumentaren «VARSLEREN» i serien DOKUMENT 2. En film om Boye Brogeland og hans jobb for å rense den internasjonale bridgen for juks.

Jeg håper dette kan sette bridge på agenda og kanskje kan være en anledning for de lokale bridgeklubber å spinne videre på i kampen om rekruttering av nye medlemmer til verdens beste hobby.

Bruk anledningen – diskutert på jobb og med venner. Inviter folk hjem til spillkveld, lær den minibridge og kom igang!

Jeg gleder meg til å se filmen om Boye, kanskje blir det en skikkelig film endag?

Filmen er laget av Trond Høines og Tommy Gulliksen



Sjekk [ARKIVET](#) eller [Her](#) for siste skrivelser

