

Kvangraven

Nettsted for BRIDGE | spill | historier | quiz

© 2013 Nils Kvangraven

HJEM

KONTAKT

KRISTIANSAND BK

LINKER

ARKIV

BILDER



BK GRAND Storturnering
Ålesund 18-19 oktober

Damenes Mix
Kristiansand 6. desember

KM LAG
Vest Agder 18. oktober

Nyttårscupen
2-3 januar

Snorre og Nils vant klubbkvelden i går.

Resultat Kristiansand BK

Resultat Simultan (Nasjonalt)

Neste onsdag starter 3-kvelds LAGTURNERING, alle er velkomne til å trene før divisjonsspillingen.



	♠ E D 8 3		
Vest	♥ E kn 9 6		
N S	♦ 8		
	♣ D kn 4 2		
♠ 10 7 6		♠ kn 9 5 2	
♥ 7 5 2		♥ 10 8 3	
♦ E 6		♦ D 10 5 4	
♣ E K 10 6 5		♣ 9 8	
	♠ K 4		
	♥ K D 4		
	♦ K kn 9 7 3 2		
	♣ 7 3		

Aalberg	Dahl	Kvangraven	Gjellestad
Vest	Nord	Øst	Syd
1 ♠	P	1 ♥ (♠)	2 ♦
Dbl (3♠)	P	2 ♠	P
P	Dbl	P	3 ♦
P	P	P	

Harald Gjellestad er en storhet i Sørlandsbridgen, heldigvis kom han tilbake til bridgen etter 30 års pause.

Jeg synes han leverte **kveldens beste spilleføring** på klubben i går på dette spillet, selv om det ble elendig score i protokollen.

Vest startet motspillet med kløver ess og klarte ikke lese makkers åtter slik kortene satt, derfor kom spar i snu som løp til Haralds konge. Nå fulgte spar til ess og spar dame hvor kløvertaperen forsvant. I neste stikk fikk ruter åtte løpe til esset hos vest. Hjerter i snu gikk til nieren, tieren og kongen. Nå fortsatte Harald med hjerter til knekt før han trumfet en kløver på hånden.

Posisjonen ser dere til høyre.

Nå spilte Harald pent hjerter dame til bordets ess før han spilte spar til trumf med håndens syver. Med 3-kort igjen fridde han seg bare med trumf knekt, øst kunne stikke med damen men måtte gi retur fra 10 5 opp i Haralds K 9

Very well done kamerat!

	♠ 8		
Vest	♥ E 6		
N S	♦		
	♣ D kn		
♠ 7		♠ kn	
♥ 6		♥ 8	
♦ K 10 6 5		♦ D 10 5	
	♠ D		
	♦ K kn 9 7		
	♣		



Egil og Marianne Homme tok i helgen en flott seier i lagturneringen i Sandefjord mot mange av landets beste spillere.

Dyktige lagkamerater fra **Martin Reinertsen og Ronny Kolnes** fra Farsund, et makkerpar vi spent skal følge i kommende sesong med 2 divisjonsspill og helt sikkert aktiv deltagelse på helgeturneringer.

Gratulerer | Resultat



	♠ Kn 9 4		
Syd	♥ E 5 2		
Alle	♦ ED 10 8 7 3		
	♣ kn		
♠ D 6 2		♠ 10 8 5	
♥ D 10 8 7		♥ 6 3	
♦ K kn 4		♦ 9 5 2	
♣ K 8 4		♣ 10 6 5 3 2	
	♠ EK 7 3		
	♥ K kn 9 4		
	♦ 6		
	♣ ED 9 7		

	N	
V		Ø
	S	

Joda, jeg har vært **ung og gal** jeg også! Her et spill fra 90-tallets gleder hvor jeg som **SYD meldte meg opp i en fæl 6 ♥**, som vest doblet.

Kløver i utspill gjorde jobben enkel. Jeg stakk over knekten med damen og trumfet en kløver i neste stikk. Så kom ruter ess og ruter til stjeling. På kløver ess forsvant en spar fra bordet og 3 ganger spar gikk til stjeling. Ny ruter ble trumfet på hånden.

Posisjonen ser du til høyre.

Spar i neste stikk måtte øst trumfe og ble overtrumfet av blindemann. Når så ruter ble spilt fra blindemann kastet spillefører bare kløveren og øst måtte resignert trumfe og spille trumf fra D 10 til min K kn kombinasjon.

1660 var det ingen som kopierte på den resultatlisten!

	♠		
Syd	♥ E		
Alle	♦ D 10 8		
	♣		
♠ D 10 8 7		♠ N	♠ 6 3
♥		V	♥
♦		Ø	♦ 10 6
♣		S	♣ 10 6
	♠ 7		
	♥ K kn		
	♦ 9		
	♣		



Makker Karsten Syvertsen var misfornøyd med meldingene mine, men fornøyd med spilleføringen!

Det er viktig å «være med» i meldingene ved det grønne bord. På dette spillet

	♠ D 8							
Nord	♥ 10 7 5							
N S	♦ K kn 9 8 4 3							
	♣ 6 4							
♠ 7 4 3 2	<table border="1" style="border-collapse: collapse; width: 80px; height: 80px; margin: auto;"> <tr><td style="text-align: center;">N</td></tr> <tr><td style="text-align: center;">V Ø</td></tr> <tr><td style="text-align: center;">S</td></tr> </table>	N	V Ø	S	♠ E 10 9 5			
N								
V Ø								
S								
♥ E kn 9 4		♥ KD 6 3						
♦ 7		♦ 6 5 2						
♣ K 10 9 3		♣ kn 8						
	♠ K kn 6							
	♥ 8 2							
	♦ E D 10							
	♣ E D 7 5 2							

Vest	Nord	Øst	Syd
3♥	P	2♦ (♥+♠)	3♣
	P	4♥	P rundt

var nok jeg litt heldig, men fikk god score på grunn av åpningsmeldingene.

Jeg satt i øst og åpnet 2♦ som viser 3-10 hp og minst 4-4 i ♥/♠. Når makker nå var med på 3♥ kom jeg selvsagt i klemma om min maksimumshånd var god nok til å lette eller ikke. Utenfor sonen så valgte jeg aggressivt å løfte. Det hele endte med en beit, men 70 % score!

Min flaks var selvsagt at uten min åpning ville SYD startet med en sterk NT, og nå er mer enn halvparten av salen passive og lar det gå pass rundt. Men er ikke dette et typisk eksempel på en balansering i siste hånd hos øst hvor man viser frem begge major. Hvis man gjøre det vil nord være med til 3♦, men vest har en naturlig fight til 3 i major og den kontrakten vinnes!

Det må meldes folkens, men selvsagt med måte!

Jeg får benytte det første innlegget etter ferien til å **beklage** til alle våre kvinnelige bridgevenner som har deltatt i NM PAR. Etter å ha blitt spurt prøvde jeg å sette opp egen statistikk for damer, men dette måtte gjøres manuelt og i de vel 750 navnene sviktet jeg når damenavn skulle siles ut. Dermed ble det bare satt «D» på 27, en ny telling viser 36, men jeg vil ikke legge ut noe mer i fare for at noen skal bli fornermet.

Beklager igjen, det var absolutt ikke et ønske om å holde noen utenfor eller delta i en kjønnsdebatt.

Derfor trekker jeg vekk igjen tidligere statistikk for damer, så kan hver enkelt heller selv se igjennom navnelisten om man ønsker uttrekk på kjønn, bosted osv.



Espen Kvam
4 finaler og 4 medaljer, slå den!

Ny korrigeret statistikk finner du **HER**



Klukken og Stig vant onsdagens klubbkveld og er til nå det dominerende makkerparet i Kristiansand BK, imponerende.

Hyggelig med 10 par i høstferien, neste gang er det simultantturnering sammen med resten av Norge!

Jeg er på ferie i Tyrkia frem til søndag, det kommer "vanlige" oppdateringer til mandag igjen!

RESULTAT



	♠ 4	
Nord	♥ E 3	
Alle	♦ K kn 9 6 5 4	
	♣ K kn 8 4	
♠ K 10 8 2		N
♥ 10 9 5 4	V	
♦ E 7		
♣ 10 7 5		S

Så ett **motspill** som fikk god flyt. Nord-syd meldte seg rolig opp i 3nt etter at SYD har vist hjerter og nord ruter og kløver. Scoringsformen er PAR så her teller alle stikk.

Du sitter VEST og valgte spar 2 i utspill som løp til makkers dame og spilleførers ess. I neste stikk følger ruter dame som du lar vinne stikket, men neste ruter må du vinne med esset. Makker følger begge ganger og markerer 2-kort i fargen.

Da motspillet ikke brukte avanserte smith signaler ble det litt tipping, og vest valgte kløver 10 som hadde mest oppside. Det var riktig som dere kan se på spillet til høyre.

Øst stakk med esset og fortsatte med spar 5 til syveren hos spillefører og **TIEREN** hos vest. Han tok nå for spar konge som krevde knekten hos spillefører og i neste stikk fulgte spar åtte som øst stakk med nieren.

	♠ 4	
Nord	♥ E 3	
Alle	♦ K kn 9 6 5 4	
	♣ K kn 8 4	
♠ K 10 8 2		N
♥ 10 9 5 4	V	Ø
♦ E 7		
♣ 10 7 5		S
	♠ E kn 7	♠ D 9 6 5 3
	♥ K 8 6 2	♥ D kn 7
	♦ D 8 2	♦ 10 3
	♣ D 6 3	♣ E 9 2



Nå kunne øst også ta for sin siste spar for 2 beit.

Nå skal jeg skryte litt igjen.....

På denne hånden fikk jeg og makker Kåre Bogø en fin kommunikasjon i meldingene.

Jeg synes Kåre vurderte fint som gjennmeldte 2♠ uten røde honnører og var litt for svak til å støtte min kløver. 3♠ fra meg var så «sleminvitt» og Kåre viste en hyggelig hånd med 3nt uten kortfarger. Når jeg så hentet frem 4♣ som cue-bid måtte han melde 4♠ uten røde cue-bids.

Nå kunne jeg «lett» se at han måtte ha en hyggelig spar farge samt kløver honnører for å kunne si 3nt. Dermed var Exxxx i kløver granatkort og jeg gikk på til slem.

Heldigvis var det ingen kortfarger, Kåre fikk derfor ikke trumfet med noen honnører. Kontrakten gikk greit hjem.

Det svenske landslagsparet i lukket rom støttet 2♣ til 3♣ på vests hånd, når øst nå testet slempotensiale med 3♠ hadde ikke vest annen melding enn 4♠ og der stanset det hele opp. Det var 11 imp til Norge, på grunn av bedre vurderinger i meldingene.

	♠ 7 2		
Øst	♥ 10 9 6 5		
NS	♦ 10 9 7 3		
	♣ 8 4 3		
♠ E K 10 9 8			♠ D kn 5
♥ 7 2			♥ E D 8
♦ kn 8 6			♦ K D
♣ K D 10			♣ E 7 6 5 2
			♠ 6 4 3
			♥ K kn 4 3
			♦ E 5 4 2
			♣ kn 9

Bogø	Kvangraven		
Vest	Nord	Øst	Syd
1 ♠	P	2 ♣	P
2 ♠	P	3 ♠	P
3 nt	P	4 ♣	P
4 ♠	P	4 nt	P
5 ♥	P	6 ♠	P rundt

Livet som bridgespiller kan være hardt. På dette spillet meldte plutselig motparten slem og du ser ned på dine to ess med utspillet i dine hender. **Hva er ditt utspill?**

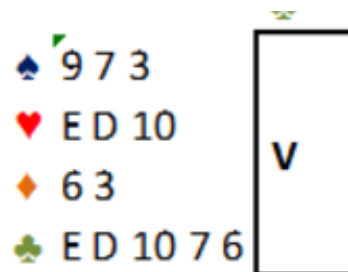

Ved det bordet jeg bakspilte valgte Vest kløver ess. Men er det med oddsen?

Jeg liker i slike posisjoner å spille esset i den fargen jeg har færrest antall da det er størst odds for å treffe en renons der vi har flest.

Aktuelt sett ville det gitt betaling når vi ser hele spillet til høyre. Da ville det blitt 2 stikk i hjerter for en beit, nå ble det istedet 13 stikk og slem til motparten!

Vest	Nord	Øst	Syd
			3 ♠
P	6 ♠	P rundt	

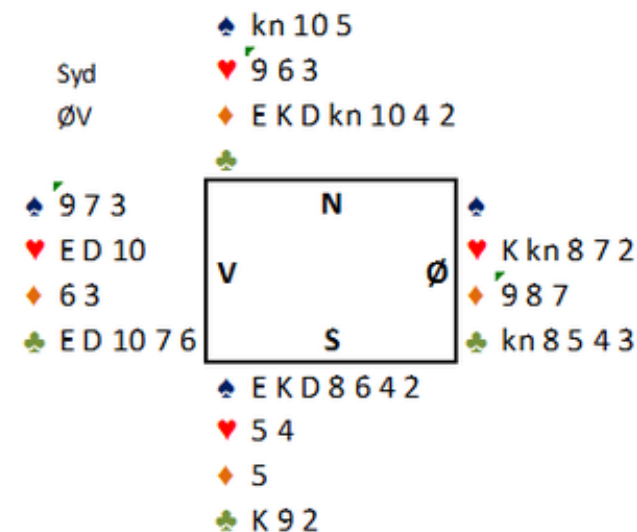

For å «avslutte» oppgaven med web og bulletin i NM PAR har jeg satt inn 2014 resultatene i statistikken fra 2004.

Det er nå lagt ut en komplett liste med rangering etter antall gull, sølv, bronse og finaler.

Har også tatt ut egen statistikk for damer da det har blitt etterlyst.

Besøk NM Bloggen **HER**, god lesning!



Siv Thorsen, Jan G Ohren, Geir E Bergheim har alle preget NM finalene.



*Men ingen har vunnet fler medaljer enn **Terje Lie**, han har 2 av hver valør og 6 medaljer totalt!*

Forøvrig er det kun 4 personer med både gull, sølv og bronse og 38 unike medaljevinnere siden 2004.

en «meldeprøve»

N	♠	
Ø	♥	E K 7
	♦	D kn 10 8
S	♣	E kn 10 9 6 3

Du sitter altså ØST og ser meldingene til venstre. Alle er i sonen og du har vel ikke lyst til å si pass, hvilke muligheter har du og hvem er eventuelt best på disse kortene?

Vår«helt» la alle eggene i en kurv da han kom ut med 4NT som viser ekstra lengde i kløver og en annen farge på siden. Han traff makker med 4-kort ruter, men måtte likevel betale ut en beit på ett spill det var beit i 4♠ hos motparten.

Er ikke dobling en bedre melding? Da kan makker passe hvis han har noen verdier i spar og tar ut om han har fordeling. Det må da være akkurat det du ønsker med disse kortene som normalt spiller 3 stikk i motspill!

Vest	Nord	DU Øst	Syd
			P
P	1♠	2♣	4♠
P	P	?	

Gratulerer til **Snorre og Roald** som vant klubbkvelden i Kristiansand BK i går.

5 bord er hyggelig, det lover godt for vinterens spilling.

Det blir 3 kvelds lagturnering i klubben fra andre spillekveld i oktober, neste gang er det simultanturnering.

RESULTAT



Som vi ser av meldingene har du som SYD blitt spillefører i 4♠ og får spar i utspill fra vest. Spørsmålet er nå hvordan du best skal kunne spille 10 stikk i kontrakten, scoringsformen er IMP.

Ved ett bord så stakk spillefører med esset på hånden og spilte liten hjerter mot bordets knekt. Isolert sett vinner han nå 50 % av gangene når damen sitter hos Vest. Men er det ikke ett hinder til? Jo nettopp, om vest (eller øst) vinner med damen og returnerer RUTER har du vel ett problem? Da ryker inntaket på hånden for å hente hjerterstikkene selv om vest skulle stikke med damen og du i teorien ha bygget tre stikk i hjerter.

Uten spar i utspill ville det vært naturlig å gått i angrep i kløver for å sikre seg en stjeling og 10 stikk på den måten, men det dumme utspillet stoppet den planen også.

Hva er så en «sikker» plan?

Jo det er å trumfe god den femte ruterer på hånden. For å få til det må du sikre at du har nok inntak på hånden til å både stjele god ruterer og samtidig hente den.

Da må du stikke utspillet med bordets konge, ruter til ess blir fulgt av ruter til stjeling. Nå fortsetter du med spar til håndens ess før en ny ruter trumfes. Hjerter til kongen blir fulgt av nok en ruterstjeling. Og dermed

Øst
Ingen

♠ K 7 6 4 3 2
♥ kn 7
♦ 4
♣ E kn 7 6

♠ kn 8 5
♥ D 8 5
♦ 7 6 5
♣ K 9 8 4

	N	
V		Ø
	S	

♠ D 9
♥ 10 9 6 2
♦ K D 10 9
♣ D 10 5

♠ E 10
♥ E K 4 3
♦ E kn 8 3 2
♣ 3 2

	Vest	Nord	Øst	DU Syd
			P	1 nt
	P	2♥	P	2♠
	P	4♠	P rundt	

har du en den 13. ruteren god på hånden. Nå har du enda hjerter ess som inntak på hånden og ingen kan nekte deg 10 stikk.

Ikke umulig dette vel?

På klubben i går vant bare to spillere 10 stikk.

Jon Solli Hansen var en av to som noterte +420



♠ D kn 107
♥ EKD42
♦ 653
♣ 7

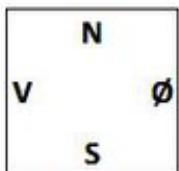

♠ EK9852
♥ kn 3
♦ EK 10
♣ 92

Vest	Nord	Øst	Syd
	1♥	P	1♠
P	2♠	P	2 nt
P	4♠	P	4 nt
P	5♠	Dbl	?

Fra NM Par har jeg hentet en **interessant meldeposisjon** som etablerte makkerpar før ha avklart. Har du og makker avtalene i orden i denne posisjonen?

I utgangspunktet skulle selvfølgelig nord meldt 4♣ over 2nt, men når skaden først var skjedd var det fortsatt muligheter om verktøyet hadde vært i orden når vest doblet 5♣.

Syd var naturligvis redd for at motparten kunne ta 2 stikk i kløver og la seg i 5♠. Nord kunne ikke vite om det var antall ess eller frykt for kløverstikk til motparten som var problemet. 12 stikk senere ble det en liten diskusjon i makkerparet.

Kunne SYD løst problemet?

Hva betyr redobling hos SYD i denne posisjonen og hva betyr pass?

Jeg vil ikke røpe for mye her, men vi hadde funnet ut av kløverkontrollen etter doblingen og endt opp i 6♠.



Så var NM over og sølvmedalje var rett så greit å hente hjem. **NM**

bloggen vil være tilgjengelig i **ARKIVET**.

♠ EK 9 8

♥ ED 4

♦ KD 7 3

♣ K 10

N

Kippe vant sin tredje NM tittel med sin tredje makker. Han har vunnet NM flere ganger, men ikke fult så mange har vunnet med tre forskjellige.

Det som kan se er det bare Geir Helgemo (Tundal, Aaseng, og Helness) og Tor Helness (Stabell, Aaby, Furunes og som matcher den prestasjonen i moderne tid. Ranik har vunnet fire finaler med tre forskjellige makkere i «gamle» dager.



Av og til gir det **tilfeldige utslag** hvordan man har bygd opp meldesystemet.

Vi åpner 2♣ på 20-21 grandene for å få svart positivt med 5-kort major og kanskje være bedre rustet i spillene hvor man er i slemsonen. Noe vi har god erfaring med.

Mot årets norgesmestere ga dette derimot et negativt utslag da jeg med denne hånden åpnet 2♣. Grude i øst gikk inn i gunstig sone med 2♦, makker doblt som viser 0-3 poeng og Kippe i vest meldte 2♠.

Hva gjør du nå da? Motparten har meldt begge dine farger og makker har vist en negativ hånd. Jeg tenkte om makker ikke klarer å dbl opp igjen eller melde over 2♠ så har ikke vi noen stikk i kortene heller, jeg passet. Da gikk



det pass rundt.

Som dere ser av kortene til høyre så var ikke dette mye rett, nå spilte Kippe 2♠ som var umulig å slå hull på, 110 var ikke noe særlig hyggelig å notere, det da -15 på oss.

Ved de fleste andre bord så åpnet nord med 2nt og etter to passlapper fikk vest valget. Jeg tror det er riktig å melde inn, noe mange gjorde, men da ble det smekk på fingrene og sonebeit.

Spiller du og makker forresten 3♣ som begge major mot 2nt åpning?

	♠	E K 9 8		
Nord	♥	E D 4		
N S	♦	K D 7 3		
	♣	K 10		
♠	D kn 10 5 3 2		N	♠ 7 6
♥	K 10 8 7 3		V	♥ 9 6
♦			Ø	♦ E kn 9 8 2
♣	E kn		S	♣ D 7 5 4
				♠ 4
				♥ kn 5 2
				♦ 10 6 5 4
				♣ 9 8 6 3 2

NM PAR nærmer seg og nå kan dere følge med på egen **NM Blogg HER**

Vi kommer til å legge ut spill, bilder og historier, samt lage «**god gammaldags**» **bulletin** som legges ut i pdf-format hver kveld etter spillingen.

Samtidig skal Snorre «blogg» aktivt for NBF på **egen blogg** så da får dere nok alt av spill det er verdt å nevne.

Forresten litt morsomt at den **største motstanderen av parfinalen velger å ta seg en helg fri fra kone, barn og barnebarn for å bakspille NM PAR.**

Det sier meg at kanskje parfinalen har en viss status likevel? Eller står det i kontrakten din med NBF at du **MÅ** blogge parfinalen Snorre?



Snorre er uttalt motstander av måten vi kårer norgesmestere på, om det er på grunn av at han selv kun har kvalifisert seg 2 ganger de siste 10 årene skal vi ikke påstå. Men vi gleder oss uansett til å følge bloggen som helt sikkert blir full av spill og snacks fra årets NM. Er NM PAR bra likevel Snorre?

Kristiansand Bridgeklubb

Odin var på besøk i klubben igjen og sammen med **klukken** ble det seier.
Var det NM formen som kom litt tidlig Odin?

Resultat



Øst	♠ K kn 10 3 2	♠ 8 7 6
Ingen	♥ 9 6 4	♥ K 8 7 5
	♦ E 9 8 2	♦ K
	♣ 7	♣ 8 6 4 3 2
♠ E D		♠ 9 5 4
♥ kn 10		♥ E D 3 2
♦ kn 10 7 5 4		♦ D 6 3
♣ K kn 10 9		♣ E D 5

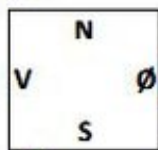

Hjerter knekt i utspill løp til damen hos spillefører før en spar ble stukket med esset hos vest. Hjerter 10 løp så til esset på hånden før en ny spar tok med seg damen og kongen. Spar knekt tok så ut den siste sparen hos øst mens vest fulgte med ruter.

Etter meldingene så «vet» vi ruterer stiter 5-kort hos vest så det var like greit å spille liten ruter fra blindemann og øst vant på singel konge. Men nå ble det en interessant posisjon. Øst tok for hjerter konge før han spilte kløver. Nå kunne jeg stikke med esset og trumfe en kløver hos blindemann.

Posisjonen ser dere til høyre.

Øst	♠ 2	♠ 7
Ingen	♥ E 9 8	♥ 8 6 4
	♦	♦
♠		♠ 7
♥		♥
♦ kn 10 7		♦
♣ K		♣ 8 6 4
		♠
		♥ 3
		♦ D 6
		♣ D

Nå fulgte bordets siste spar med avkast av hjerter på hånden, hva skulle vest avse?

Om øst ikke tar for hjerter konge, men spiller kløver på direkten etter ruter konge så stikkes den også med esset. Nå spiller syd selv en hjerter og samme posisjon oppstår da øst må spille hjerter eller kløver tilbake.



Klubben	Terje	Odin	Nils
Vest	Nord	Øst	Syd
		P	1 ♣
1 ♦	1 ♥ (♠)	P	1 ♠ (3)
P	2 ♣ (xy)	P	2 ♦ (xy)
P	2 ♠ (invitt)	Pass rundt	

♠ 105
♥ kn
♦ E D kn 8 5 4
♣ E 9 4 2

	N	
V		Ø
	S	

♠ E K D 6 4 3
♥ 6
♦ 3 2
♣ K D 8 3

Fra gårsdagens klubbspilling kom dette interessante spillet. På ett bord gikk meldingene ca. sånn og utspillet fra hjerter til damen hos øst. Kløver i vri så naturlig ut og spillefører stikker med damen. Det ser ganske behagelig ut i denne kontrakten, kanskje en spartaper og ruterfinessen må fungere. Ikke usannsynlig etter meldingene vel?

Men vent litt, vi har da fått et lite fareskilt opp med doblingen til vest. Kanskje vi skal være litt forsiktig her. Hvordan kan vi spille trumffargen for å unngå 2 tapere om vest har kn9872 imot? Akkurat ... du kan spille liten spar mot tieren. Hva skal vest gjøre da?

Nå følger liten spar mot tieren. Hvordan skal man beite denne kontrakten?

Vest må stikke med knekten og fortsette i KLØVER. Den kan spillefører stikke på hånden, spille ruter til damen. Nå tar han for spar 10, men har ingen retur hjem på hånden uten at vest får trumfhøyning, marginalt!

Alternativt kan også ØST fortsette med ny hjerter i stikk 2. Den må syd trumfe, men når han nå spiller liten spar mot tieren så stikker vest med knekt og presser med ny hjerter, dermed vokser det frem et sparstikk til for vest.

♠ 105
♥ kn
♦ E D kn 8 5 4
♣ E 9 4 2

Øst NS

	N	
V		Ø
	S	

♠ kn 9 8 7 2
♥ 8 5 3 2
♦ K 6
♣ 10 7

♠ E K D 10 9 7 4
♥ 10 9 7
♦ kn 6 5
♣ E K D 6 4 3
♥ 6
♦ 3 2
♣ K D 8 3

Vest	Nord	Øst	DU Syd
5 ♥	5 ♣	4 ♥	4 ♣
Dbf	P	P	P

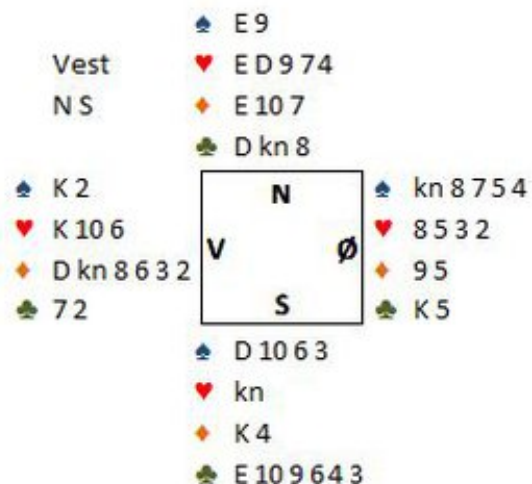

Vest	Nord	Øst	Syd
1♦	Dbl	P	2♦
P	4♥	P	4♠
P	5♦	P	5♠
P	P	P	

Jeg bakspilte noen av våre bedre spillere i treningskamp på internett her om kvelden. På dette spillet trodde jeg det **klikka for hele gjengen!** Først åpner en av favoritten til NM par med 1♦ uten åpning. Det kan ikke være lett å være makker til slikt. Man må vel også opplyse om en usunn åpningsstil hvis dette er en gjenganger.

Så synes jeg nord har en vanskelig melding, han er kanskje litt for sterk til å si 1nt men jeg liker 1♥ bedre enn dobblingen som ble valgt. Syds meldinger er jeg også usikker på, i gamle dager betydde overmelding av motpartens åpningsminor enten invitt med begge major eller krav til utgang, syd har ingen av delene?

Nord får nok en gang et problem. I denne posisjonen må vel 3♥ være krav, mens 4♥ bare tar imot invitten. Men uansett han trodde vel det var spill for utgang, ikke unaturlig. Syd ser han nå har egga i første melding og henter frem 4♠ som ikke er så lett å tyde. Enten har han nå en god hånd med lang spar (det ville jeg tatt det som) eller så har han cue-bid med hjerter som trumf.

Nord var nok også usikker så han hentet frem 5♦ som cue-bid, hvorpå nord avsluttet galskapen med 5♠ på 4-2 tilpass. Husk vi her snakker om spillere som er tippet som vår neste norgesmestere i par.

Jaja, så starter motspillet like elegant som han åpnet meldingene med ♥ 10 som får løpe til knekt hos syd. Han spilte spar til nieren og knekten hos øst. Kløver konge i retur gikk til esset. Spar til esset trakk med seg kongen fra vest og ruter til kongen ble fulgt av spar dame med avkast av en hjerter hos blindemann.

Posisjonen kan du nå se nede til venstre.

Nå har i grunnen syd en vinningsjansen og det er å ta sin siste trumf med avkast av ruter 10 hos blindemann, så spille kløver til damen, ruter ess og mer kløver. Øst kan stjele når det måtte passe seg, men må spille hjerter opp i bordets saks og hjemgang da tieren gikk i første stikk og kongen nå sitter dobbel foran blindemann.

Men tror dere ikke Syd spilte på nullvarianten og lot den siste trumfen ligge. Han spilte i stedet kløver til damen og ny kløver, den trumfet øst og fridde seg med ruter til bordets ess. Nå var kontrakten død uten overganger til håndens kløver, men når ♦ 10

ble spilt fra blindemann trumfet jaggumeg øst den og, da kunne syd overtrumfe og ta de siste stikkene med stående kløver for hjemgang!

Jeg lurer på om noen sleit med å sove i natt etter disse prestasjonene!

	♠				
Vest	♥	E D 9			
NS	♦	E 10			
	♣	D 8			
♠			N	♠	8 7
♥	K 6		V	♥	8 5 3
♦	D kn 8 6		Ø	♦	9
♣	7		S	♣	5
	♠	10			
	♥				
	♦	4			
	♣	10 9 6 4 3			

Da er fjerde del av «pre»bulletinene til årets NM PAR klar.

Innhold

- Spill fra de 10 siste mestere!
- Tor Eivind Grude om sine ambisjoner og bridgefremtid!

Ler mer HER

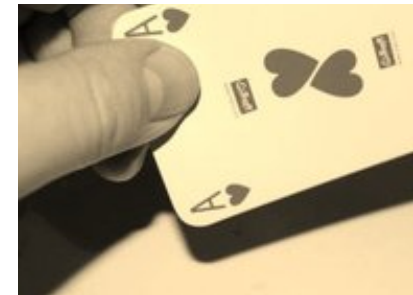

Vest	♠ K kn 8 7 5		
Alle	♥ K D 10 6		
	♦ D 9		
	♣ kn 4		
♠ E 10 2		♠ D 9 4 3	
♥ 2		♥ E kn 9 8 7 5	
♦ K kn 8 7 6 5 4		♦ 6 5 2	
♣ K 7			
	♠ 6		
	♥ 4 3		
	♦ E 10 3 2		
	♣ E D 10 9 8 3		

Voll	Lie	Kindsbekken	Kvangraven
Vest	Nord	Øst	Syd
1♦	1♠	2♦(♠)	3♣
P	P	P	

Det som ofte skiller de beste fra de nest beste i bridge er **motspill**. En spiller som «har skjønt» bridge finner oftere kombinasjonen og rekkefølge kortene skal tas i for å optimalisere antall stikk, mens en som enda mangler litt kanskje gir makker en stjeling, før man begynner å tenke.

Dette spillet var ingen stor kunst når vi ser det i ettertid, men det ga stor innbetaling å ta med seg den andre beiten med å være nøyaktig.

Først var det en fin avgjørelse å la meg få spille 3♣ og ikke være med til 3♦ eller 3♠ ØV. Neste riktige avgjørelse var ruter i utspill til damen og trumf hos øst. Spar i stikk to gikk til esset hos Roar Voll og nå ville nok mange spilt ruter til stjeling hos makker. Da blir det bare ett stikk til i trumf for en beit.

Men Roar tenkte lengre, kunne ikke han få to trumfstikk? Akkurat, han spilte ikke ruter til stjeling, men hjerter til makkers ess, ny hjerter kunne Roar stjele lavt før han ga makker ruter stjeling. Neste hjerter fra øst ga så vest høyning på trumf konge for to beit og 200 deilig på konto.

Det er ikke mer som skal til folkens, litt nøyaktighet

NM PAR rykker stadig nærmere. Det vil komme en bulletin til før turneringen starter, vi kan by på intervju med **NM favoritt** og **VERDENSMESTER – Tor Eivind Grude!** Videre håper vi på et par overraskelser til!

Er det fler som gleder seg enn meg? Følg med **HER**



På dette spillet kom en interessant meldeposisjon som kanskje

kan være lærerik.

♠ 8

Nord ♥ K 10 8 4

Alle ♦ E K 8 5

♣ 7 4 3 2

♠ K 10 9

♥ E D 9 7 3

♦ D 6 4

♣ K 5

	N	
V		Ø
	S	

♠ D kn 7 6 4 3

♥ kn 2

♦ kn 3

♣ 10 8 6

♠ E 5 2

♥ 6 5

♦ 10 9 7 2

♣ E D kn 9

Vest	Nord	Øst	Syd
	P	P	1 ♠
P	1 ♥	P	1 nt
P	3 ♣	P rundt	

Nord-syd spilte «naturlig», men kløver åpningen kunne være på 2-kort. Men ut av meldingene skjønner nord at syd har minst fire kløver, ser du hvorfor?

Syds gjenmelding av 1nt benekter 4-kort spar og 4-kort støtte i hjerter. Med 4-kort ruter ville syd åpnet 1♦ slik at man nå VET makker har fire eller fem kløver.

Med singel spar blir det nå veldig aktuelt å spille kløverkontrakt istedet for grand. Da de spilte XYZ konvensjonen måtte nord hoppe direkte til 3♣ som spillemelding, og der stoppet det. Om Nord passer 1nt så kan det være øst balanserer med 2♠, altså hadde hoppet til 3♣ en kombinert funksjon. Uansett når du ser kortene til NS liker du deg bedre i 3♣ enn 1nt.

Selve spilleføringen burde heller ikke være vanskelig med kløver som trumf. Ruter i utspill stikker du med kongen. Du ser nå at du må stjele to spar hos blindemann, da kan du maks tape en kløver, en ruter og to hjerter med normal sits. Derfor spiller du spar til ess, spar til stjeling, så kløver til finesse. Vest stikker med kongen og frir seg med ny ruter som esset tar. Kløver til knekten føles nå av ny spar til stjeling før du frir deg med ruter.

Nå kunne det vært sånn at sparen sitter 6-3 og øst kommer inn og kan gi vest trumf høyning med sparspill, men her ordner alt seg veldig fint og du får også på hjerter konge for 10 stikk.

Enda ett spill med MANGE muligheter, kom gjerne med kommentarer.

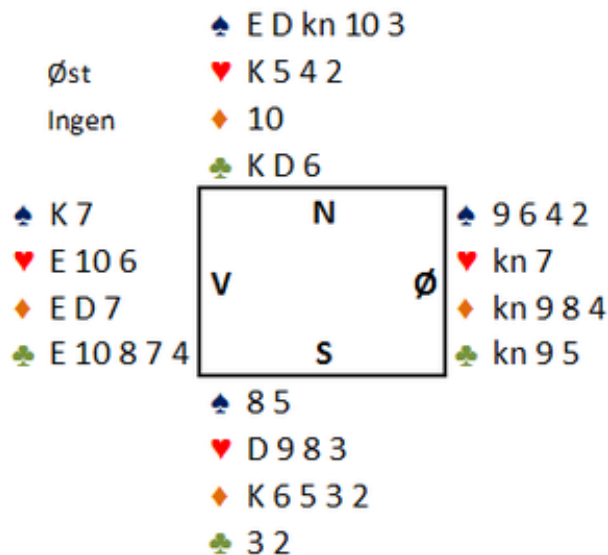

Vest starter **motspillet mot 3♥ med hjerter 6** som løper til knekt hos øst og damen hos spillefører. Her har du mange stikk, om du kombinerer kortene i riktig rekkefølge. Spiller du ny hjerter stikker vest med esset og frir seg med tieren til bordets konge. Da har du ikke inntak igjen på hånden til å ta kappen i spar og spille kløver mot bordet. Altså frister ikke den varianten.

Kløver mot kongen er også fristene, men om kongen vinner stikket har du vel ikke tjent noenting? Du har fortsatt lyst å komme inn to ganger for å kappe sparen? Altså er det spar til kapp som frister mest og ganske riktig kappen ordnet seg. Men hvor går veien videre?

Jo du tar for spar ess. Aktuelt kommer kongen fra vest og du frir deg med kløver konge. Nå stikker vest og fortsetter med kløver. Damen vinner stikket og du trumfer en kløver før du spiller hjerter mot kongen. Motparten får for de to røde essene og du vinner med ett overstikk.

La oss si spar konge ikke faller under esset, nå stjeler du en spar på hånden og spiller kløver mot bordet. Stikker vest opp med esset står bordets kløver så han må vel nesten legge lavt. Om spar konge ikke falt på tredje spar spiller du ny spar til stjeling før du spiller hjerter mot bordets konge. Vest stikker opp. Hvis vest nå tar for ruter ess før han frir seg i hjerter må du gi de to siste i kløver og mister overstikket, men om vest bare frir seg i trumf tar du alle stikkene ned til 3-kort posisjon hvor vest kan velge om han blir innspilt i kløver eller ruter.

1 uke igjen til NM PAR!

Hjemmesiden er oppdatert med informasjon om ROSFJORD PRISEN (beste spill/motspill) og en oppsummering av hvem «ekspertene» tror tar årets medaljer.

Trekningen for turneringen er klar, se hvem som møter hvem **HER**

Har du et bidrag som kan være interessant å legge ut så synes jeg det er hyggelig med mail ifra bridgevenner og kjente.

Les mer HER



*Svein Gunnar Karlberg - Kurt-Ove Thomassen
Ett av de mest betrodde parene i årets NM PAR*

Du har som **SYD blitt spillefører i 4♠** uten forstyrrelser fra motparten. Ruter knekt i utspill fra vest, går til liten DAMEN og ditt ess. Du tar ut trumfen i tre runder og spiller liten kløver fra hånden, vest følger med ruter. Hvordan løser du dette «problemet» ?

♠	D 10 4
♥	6 5
♦	K 7 4
♣	E K 10 9 5

	N	
V		Ø
2		
	S	

♠	E K 8 7 2
♥	E 8
♦	E 9 8
♣	8 6 3

Du hadde selvsagt ligget bedre an ved å spille åttteren fra hånden slik at du kunne lagt liten hos blindemann. Øst stikker og du tar hjerteren i retur med esset. Nå følger ess-konge i kløver før du presser ut østs D x i kløver med bordets 10 9. Ruter konge er inntak og alt hadde vært lett.

På klubben i går gjorde en av våre beste spillere feil da han la tieren hos blindemann. Når øst nå stakk og spilte hjerter var det ikke noe 10 9 hos blindemann å presse ut damen hos øst med! Dermed ble det bare 11 stikk, men likevel en solid score da mange hadde prøvd NT uten særlig hell.

Du ser selvsagt hva spillefører skulle gjort da han fikk sett renonsen i kløver hos vest? Riktig, han skulle stukket med esset og spilt liten kløver fra blindemann. Øst må stikke med knekten og nå han spillefører stikke hjerteren, spille sin siste kløver til bordets konge og presse ut damen med 109 inntakt hos blindemann. Ruter finessen vet han ordner seg etter utspillet så da blir det 12

	♠	D 10 4	
	♥	6 5	
Nord	♦	K 7 4	
	♣	E K 10 9 5	
Ø V			

♠	9 3		♠	kn 6 5
♥	K kn 9 7 3		♥	D 10 4 2
♦	kn 10 6 5 3 2		♦	D
♣			♣	D kn 7 4 2

	N	
V		Ø
	S	

♠	E K 8 7 2
♥	E 8
♦	E 9 8
♣	8 6 3

stikk. Ikke så vanskelig om du tenker igjennom posisjonen?

I **Kristiansand BK** i går var det nok en gang kaninen som stakk av med seieren, denne gang med NM-makker Tom Høiland.

Resultatlink

Resultat nasjonalt (simultanturnering)



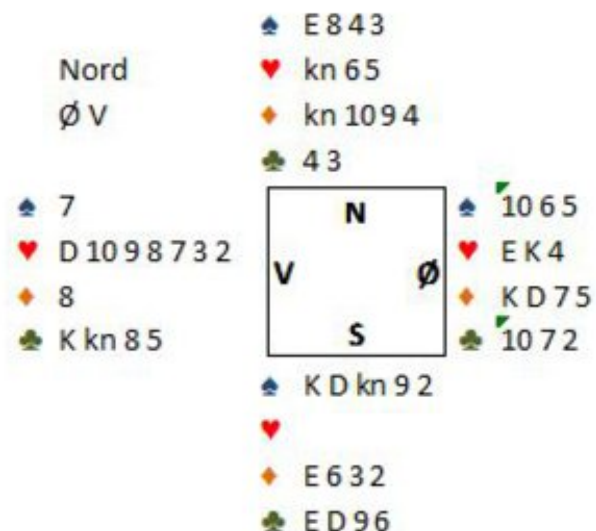

Fra **klubben i går** har jeg hentet denne som ble litt småpen, selv om et mer våkent motspill ville stoppet suksess.

Etter av øst åpnet 1ruter og øst viste en svak hånd med lang hjerter har du som nord blitt spillefører i **3spar**. Ikke veldig aggressivt, men du skal i alle fall spille kontrakten med ♦ 8 i utspill til nieren, damen og ditt ess.

Utspillet ser unektelig ut som singleton, men du har mange stikk likevel hvis sitsen er hyggelig. Etter åpning fra øst har du troen på kløver finessen så du spiller spar konge fulgt av spar til esset. Så kløver til damen som vest stikker med kongen! En liten hjerter går til østs konge og trumf hos deg.

Du følger opp med kløver ess og kløver til trumf, hjerter til trumf på hånden og posisjonen er som du kan se nede til venstre.

Når du nå spiller din siste kløver kommer knekten fra vest og du saker bordets hjerter med et lite håp.... Og jada øst er sløv og saker ruter. Vest må spille hjerter som du trumfer hos blindemann og saker ruter på hånden, nå følger ♦ 10 som øst stikker med kongen, men han har bare ruter og trumf igjen slik at du får de to siste for 10 stikk!

Dere ser vel hva som gikk feil her? Joda, øst skulle saket hjerter ess på kløver knekt, da kan han trumfe over blindemann når vest spiller hjerter. Nord må trumfe over og når han nå spiller ruter til tieren lasjerer bare øst slik at han får de to siste på K 7 i ruter over bordets kn x.....

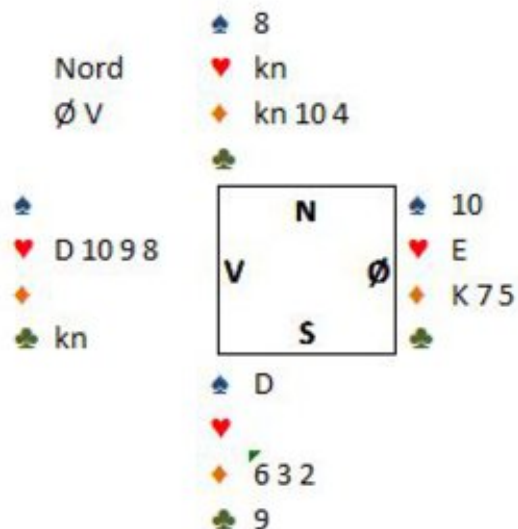

Ja dette spillet var interessant!

Det har kommet flere tilbakemeldinger fra leserne på hva man har gjort feil både i motspill og som spillefører tidlig i spillet. BRA det er litt liv i dere!

Første feil er å ta to runder trumf, man skal selvsagt bare spille en runde. Det beste er å ta for spar konge, så spille ruter. Trumfer vest så er det original stikk for vest og du kan senere i spillet rolig trumfe to kløver hos blindemann, motparten får da kun ruter konge, en stjeling og evt kløver konge.

Så var neste hovedfeil i sluttposisjonen du nå har spilt det frem til hvor spillefører spilte kløver og da vest fulgte med knekten saket hjerter hos blindemann. Spillefører skulle selvsagt sett fordelingen 3-3-4-3 hos vest og bare tatt for spar dame og fridd seg i ruter til knekt. Stikker vest denne så er han innspilt. Han kan ta hjertersticket sitt, men må avslutte fra 7 x i ruter opp i spilleførers 6 x mot blindemanns 10 x. Om vest ikke stikker ruter så spiller blindemann hjerter og han blir innspilt og må spille fra K 7 i ruter!

Begge varianter var nok best da vest neppe har åpnet 1♦ på 4-4 i minor og øst med 8-kort hjerter hadde meldt litt mer.

Et siste poeng er at ØV selvsagt skulle vært med til 4♠, og NS til 4♠. Så ville man vært nødt til å spille bedre enn en slik snorkespillemføring!

	♠	K kn 10 8											
Nord	♥	kn 8 5											
NS	♦	2											
	♣	K 8 7 6 5											
♠	9 7 6 4 3 2	<table style="width: 100%; height: 100%; border-collapse: collapse;"> <tr> <td style="width: 25%;"></td> <td style="width: 50%; text-align: center;">N</td> <td style="width: 25%;"></td> </tr> <tr> <td style="width: 25%; text-align: center;">V</td> <td style="width: 50%;"></td> <td style="width: 25%; text-align: center;">Ø</td> </tr> <tr> <td style="width: 25%;"></td> <td style="width: 50%; text-align: center;">S</td> <td style="width: 25%;"></td> </tr> </table>		N		V		Ø		S		♠	E D 5
	N												
V		Ø											
	S												
♥	7 6		♥	K 4 2									
♦	kn 7 5		♦	K 10 9 6									
♣	kn 9		♣	D 3 2									
	♠												
	♥	E D 10 9 3											
	♦	E D 8 4 3											
	♣	E 10 4											

I går fikk jeg skambank på BBO mot kaninen og Snorre. Hyggelig poengene gikk til kamerater, men ikke hyggelig at min egen spilling var helt på trynet. Man kan selvsagt skylde på elementer som TV, unger og andre ting som krever oppmerksomhet når man setter seg i stua med ipad på fanget for litt BBO. Men det skal jeg ikke gjøre.

For å illustrere elendigheten har jeg hentet dette spillet hvor jeg som SYD ble spillefører i 4hjerter etter at øst åpnet 1ruter.

Utspillet fra vest var ruter 5 som gikk til tieren og min dame, nå spilte jeg raskt ruter ess ruter til ruff, kløver til esset og ny ruter til røff. Så fulgte hjerter til damen og hjerter ess. Dermed måtte motparten få for trumf konge og kløver dame, men vent litt vest saket kløver knekt så nå var øst innspilt og måtte enten gi meg på spar konge eller spille fra kn9 i kløver
12 heldige stikk!

Ser dere hva jegs kulle gjort for å ta 12 stikk på makt?

Akkurat, det var bare å stjele en ruter i stikk 2, så seile hjerter knekt. Ny hjerter til damen blir fulgt av hjerter ess som tar ut den siste trumfen hos

motparten. Når jeg så bare gir bort ett stikk i kløver får jeg 2 avkast i den fargen for mine to minste ruter og 12 enkle stikk!

Av og til er man bare blind.....

NM PAR er nå 2 uker unna og det drar seg til. Følg med på NM WEB for oppdateringer!

Bulletin 3 er nå klar

- Intervju med Boye Brogeland, Gaute Ubostad og Terje Lie

Snart kommer:

- Startliste
- Informasjon om pris for beste spill



***Odin Svendsen** er for mange den største favoritten i årets NM PAR*

Ler mer HER

Det har vært en aktiv bridgehelg i det ganske land. Jeg har ikke fulgt så mye med, men ser at det er noen nye spillere som etter hvert begynner å etablere seg i toppen av resultatlistene.

Det blir derfor ikke noe spill i dag, men en liten historie fra «gamle dager» som absolutt tåler dagens lys.

For noen år siden spilte jeg en turnering med en av Kristiansands flotteste bridgepersonligheter. Vi fikk ingen stor plassering, men vi hadde det sabla gøy.

På et spill gikk meldingene du kan se her

Vest		Nord		Øst		Syd	
		Makker				Nils	
				3♣		Dbl	
Vest	Nord	Øst	Syd				
	p	P	1♣	5♣	Pass	5♠	
1♥	Dbl (♠)	2♥	3♠	6♥	Pass rundt		
P	4♠	P rundt					

Motparten spurte om meldingene. Jeg var litt usikker hva dette kunne bety, men antok han var renons i kløver og kanskje ville invitere til slem med begge major. Siden jeg hadde 4333 og 12 hp så jeg slo av i 5sp. Etter at jeg hadde forklart motparten at jeg nå etter 6♥ meldingen trodde han hadde lang hjerter med renons i kløver korrigererte Makker meg at vi brukte Exclusion Blackwood! 2 beit senere gikk samtalen slik:

Makker: *Jeg måtte da melde Exclusion, det står slem om du har to ess!*

Nils: *Men vi har da ikke avtalt noen trumf, exclusion uten trumf?*

Makker: *Ja, 4 ess exclusion, opplagt*

Nils: *Hva er det 4 esset da? mener du 3 ess exclusion? hva er svarene?*

Makker: *Ja 3 ess, helt opplagt*

Nils: *Men du hadde da singel kløver*

Makker: *Jeg jobba litt!*

Nils: *.....og da fant du på en ny konvensjon?*

Makker: *(pause..)jepp!*

I dag har jeg en gutt som fyller 6 år. **Martin** er stolt 1. klassing og en ny hverdag med lekser er kommet til heimen.

Han er allerede svært interessert i bridge, men må vente litt til før juniorleir og kortspill blir testet ut. Men hvem vet, kanskje en dag blir han kjent med noen av dere ved det grønne bord!

Gratulerer med dagen vennen min!



I dag har du som **SYD** åpnet **2♠** og **endt opp i 4♠** uten at motparten slapp inn i meldingene. Spar i utspill stikker du med kongen, før du spiller spar til esset og lar ruter knekt seile til damen hos øst.

♠ K kn 6 4
♥ E D 7
♦ E 5 3
♣ K kn 7

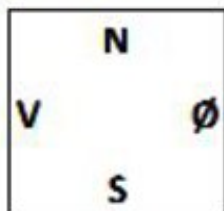

♠ E D 8 7 3 2
♥ 8 6
♦ kn 10 9
♣ 4 3

Han frir seg med liten kløver til esset hos vest, som forsetter med
♥ 5

Du spiller LAGKAMP og skal ikke gå beit, har du en klar plan for å unngå det?

Helt riktig, du legger liten ♥ hos blindemann og vips så er øst innspilt!

Se i diagram til høyre, hva skal øst spille tilbake når han er inne på hjerter?

Alle tre farger gir deg det tiende stikket!

Vest skulle kanskje spilt en av de andre fargene tilbake, da stikker du bare opp, eliminerer kløver og spiller han inn i ruter for hjemgang.

Vrir vest derimot en høy hjerter legger du damen. Øst må fortsette i hjerter til esset. Nå tar du for ruter ess før du stjeler en hjerter og tar sparen til bunns. Da blir øst skvist og må enten sake ♦ konge eller single ♣ dame bak K kn.

Morsomt!

♠ kn 6
♥ E D 7
♦ E 5
♣ K kn



♠ D 8 7 3
♥ 8 6
♦ 10 9
♣ 4



Så var sesongen i gang i **Kristiansand Bridgeklubb**
Vinner av første kveld med **Geir «kaninen» Brekka – Helge Wessel.**

Resultat

Neste onsdag blir det simultantturnering

Minner alle om **KM LAG** i Vest Agder, link til påmelding i headingen.

Det nærmer seg også frist for påmelding til **NM LAG**, her må det enkelte lag selv melde seg på. NBF har enda ikke avklart hvordan man avvikler 1 og 2 runde, men info kommer. Link til påmelding **HER**



Helge Wessel
Temmet kaninen og tok enkelt seieren

♠ E K 7 5 3
♥ kn 10 7 6
♦ 5 3
♣ 9 5

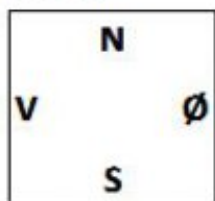

♠ D kn 10 9
♥ 8
♦ E K 4 2
♣ K 7 6 4

Fra klubben i går har jeg hentet dette spillet hvor alle fikk hjem 4♠! Men var det så opplagt da?

Utspill fra vest er spar, hvordan spiller du disse kortene?

Du vet motparten spiller ny trumf når de kommer inn og du sliter litt med antall stikk. I utgangspunktet har du en taper i hjerter og en til to tapere i kløver, men har du nok stikk?

Du har fem i spar, to i ruter og kan stjele to hjerter, altså må du få et kløverstikk!

Derfor spiller du tre ganger ruter til stjeling og kløver fra bordet, øst følger med knekten og du legger liten. Ny spar følger og den sitter heldigvis 2-2 hos motparten. Du stjeler en ruter før du spiller ny kløver fra blindemann og øst følger lavt, hva er beste odds?

♠ E K 7 5 3
♥ kn 10 7 6
♦ 5 3
♣ 9 5

Nord
NS

	N	
V		Ø
	S	

♠ 8 6
♥ E D 9 5 2
♦ kn 8 6
♣ E 10 2

♠ 4 2
♥ K 4 3
♦ D 10 9 7
♣ D kn 8 3

♠ D kn 10 9
♥ 8
♦ E K 4 2
♣ K 7 6 4

Langt fra opplagt spør du meg, men du må nå legge lavt og spille på esset tredje hos en av motparten. Konge er kun riktig når øst har esset fjerde eller femte, men da legger han vel ikke alltid lavt andre gang.



Sam Inge Høyland
*En av de største favorittene i
 NM PAR*



Siste nytt NM PAR

Intervju med **GEIR HELGEMO** er lagt ut

Kommer snart

BOYE BROGELAND forteller hvem han tror blir norgesmester og litt om sine planer fremover

Ler mer **HER**

I kveld (onsdag) starter ny sesong i **KRISTIANSAND BK**

Årsmøte kl 18:00
 Spilling fra kl 18:30

Alt skjer på **HÅNDVERKEREN**

Det blir «løskvelder» i begynnelsen, terminliste kommer etter nytt styret har konstituert seg!

Ler mer på klubbens egen side **HER**

Idag kommer det også en skvis. Hentet fra BBO hvor du som **SYD** har meldt deg opp i kontrakten **6♠**.

Ruter konge i utspill lar du beholde stikket. Dette er for å holde mulighetene åpne. Du har bare 11 stikk ved opptelling så her må det komme ett til som ikke ligger helt i

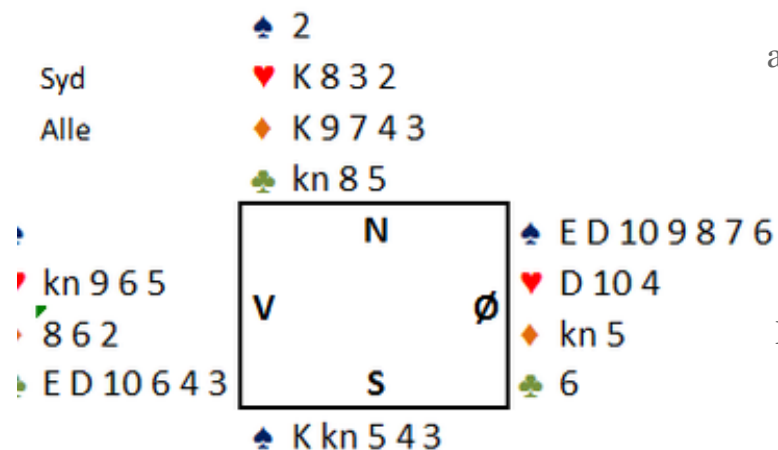

dagen. Det enkleste er om øst fortsetter i ruter og den fargen sitter 3-3, da stikker du andre gang med esset for så å spille ny ruter til stjeling. Nå står bordets ruter og du kan gå inn på ♥ ess etter å ha tatt ut trumfen. Ikke veldig sansynlig, men det har hendt før at motparten ikke finner motspillet.

Den andre muligheten du har er at ♣ dame faller singel eller dobbel, heller ikke sansynlig, men absolutt en variant å tenke på.

Men så har vi den mest spennende, nemlig vår venn skvisen. For å få satt opp en skvis er det viktig å gi bort de stikkene du har råd til i forkant, altså lar vi motparten få det første ruterstikket.

Aktuelt sett så fortsatte vest med ruter dame som esset vant. Ny ruter kastet øst kløver på og du stjal på hånden.

Men nå kan det bli interessant. Vi vet vest må holde ruter, og kløveravkastet fra øst tyder på lengde der, kanskje er det han som må holde kløveren, da blir det vel vanskelig for begge å holde hjerteren til slutt?

Som tenkt så gjort, du hamrer ned alle trumfstikkene, og før den siste spilles er posisjonen som du ser nede til venstre.

På den siste trumfen kaster vest og nord kløver og øst må la en hjerter slippe for å gardere kløveren. Men hva skjer nå da du tar for ess-konge i kløver, jo vest må velge mellom pest og kolera. Han er alene om å holde både ♦ og ♥ og ved å kaste motsatt av han i blindemann får du nå resten av stikkene.

Av og til gjør motparten feil, som spillefører er det din oppgave å gi de mulighetene til å gjøre feil!

På dette spillet klarte SYD akkurat det som spillefører i 4spar med ♦ konge i utspill som ble stukket med esset. Syd ser at det er en nesten umulig kontrakt. Han har bare ett inntak hos blindemann til å spille kløver mot KD og ruter

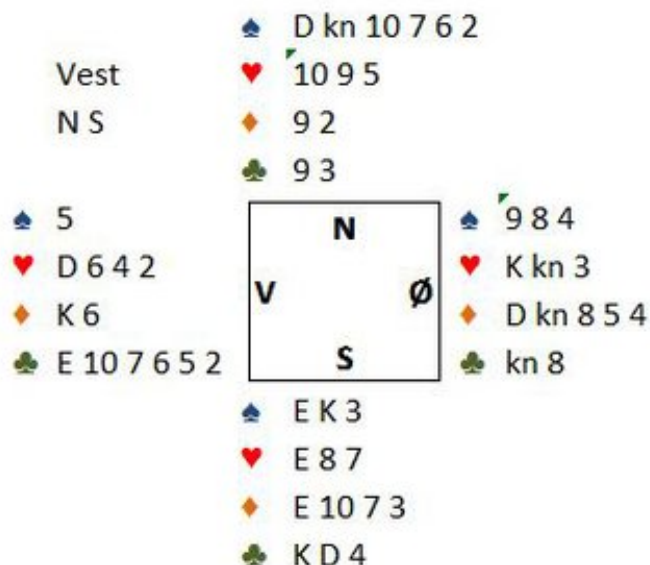

kan neppe etableres etter at øst doblet 2♦! Derfor måtte det legges en annen plan, kanskje motparten kunne gjøre en feil?

Nå fulgte spar ess, spar til damen og hjerter til åtteren! Vest spilte ny ruter til østs knekt. Øst burde spilt mer hjerter, men fortsatte i kløver til damen og ny kløver til kongen.

Nå tok SYD for trumf konge, før han stjal ruter 10 hos blindemann. Når så resten av trumfen ble spilt kom øst i skvisen.

Se posisjonen til høyre når den siste sparen spilles fra Nord, hva skal øst kaste?

Syd bare kastet motsatt av øst og fikk hjem sin utgang.

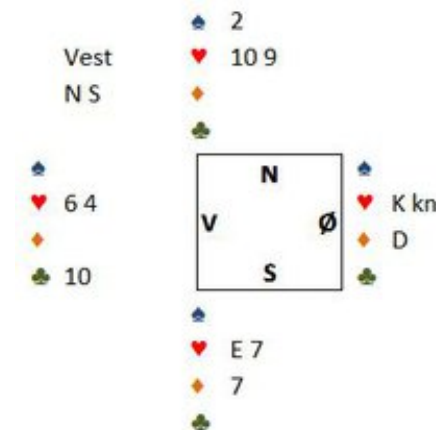

Vest	Nord	Øst	Syd
p	P	P	2 ♣
P	2 ♦	Dbl	2 nt
P	3 ♥	P	3 ♠
P	4 ♠	P rundt	

Jeg var **turneringsleder for 36 festglade** venner i gårsdagens singelturnering. Det var veldig hyggelig og ingen rop på turneringsleder.

Men i en av turneringens siste runder kom en litt morsom situasjon. Ett bord satt igjen og hadde akkurat blitt ferdig med meldingene på det siste spillet, de andre bordene var alle ferdige så jeg måtte gå bort og se hvorfor de var så sene.

Det var ett spill hvor det var 12 stikk rett frem. Jeg spurte høflig spillefører hva kontrakten var. Da kom det raskt fra en litt nervøs spillefører «**jeg spiller 3nt, men det er ikke min skyld!**»

Jaja, det var jo ikke det jeg tenkte på.....

♠ -
♥ K 8 5 2
♦ 6 4 3
♣ D kn 8 5 3 2

		N	
		DU	
Vest	Nord	Øst	Syd
			2 ♠
3 ♦	P	4 ♦	4 ♠
P	P	5 ♦	P
P	?		

Nå skal du prøve å finne ut av en vanskelig avgjørelse. Motparten er i gunstig og «stamper» selvsagt over 4♠. Makker passer, noe indikerer interesse for å gjøre noe annet enn å doble.

Først så var det litt vanskelig uten avtaler å vite hva man skulle si over 3♦, mange dobler med 0-3, andre bruker negativ dobling også er det vel mange ikke har avtaler? Det kan godt være man skulle meldt 4♣, men selv om fordelingen er fin så kan det være man kommer noen trinn for høyt med å være så ivrig.

Men hva skal vi gjøre her da?

Jeg håper du er bedre enn meg, jeg doblet og hentet 300 i score, ikke noe særlig akkurat da det faktisk var spill for storeslem og helt umulig å få mindre enn 12 stikk i ♠ eller ♣ din vei!

Skulle vi meldt 5♠ på renons eller 5nt/6kløver?
Hvordan ville dere meldt disse kortene?

Syd
N S

♠ -
♥ K 8 5 2
♦ 6 4 3
♣ D kn 8 5 3 2

		N	
		DU	
Vest	Nord	Øst	Syd
♠ 10 9 4 2			♠ 8 7 3
♥ -			♥ kn 10 9 7 6
♦ K kn 10 9 5 2			♦ E D 8 7
♣ 10 9 6			♣ K
			♠ E K D kn 6 5
			♥ E D 4 3
			♦ -
			♣ E 7 4

36 feststemte bridgespillere samlet seg til singelturnering på Skottevik for å feire Inger Lenes bursdag. Det var mange fine spille

og morsomme situasjoner.



Da jeg skulle spille med Katja ble det litt morsomt. Hun ga meg en HUSKELAPP på system, det er det lenge siden jeg har hatt når jeg spiller bridge Katja.

Det var som alltid i singelturneringer mange som kunne stikke av med pokalen, men til slutt var det **Marianne Harding** som sto igjen som suverer vinner. Gratulerer, jeg tenker kjøreturen hjem til Borhaug gikk greit, selv om ektemann Trygve «bare» ble nr. 3.

Resultat HER.

Jon Egil «Turbo» Furunes fortalte meg om dette flotte spillet fra en turnering litt tilbake i tid. 2♣ viste «begge minor» og resten var litt uryddige meldinger, men Turbo ble iallefall spillefører i **4nt fra SYD.**

♣ 10 i utspill var første prøve. Turbo leste kortene riktig og stakk med knekten, på spar fra blindemann stakk øst med esset og vest fulgte med kløver!

Liten hjerter fra øst måtte Turbo stikke med esset for å holde overgangene i orden. Nå fulgte ♦ ess-dame og begge motspillere fulgte!

Nå begynte det å se ut som fordelingene var satt, øst måtte vel ha 0-4-3-6 fordeling, og vest 7-3-2-1!

Men 10 stikk er forsatt ett mer enn opptellingen sier. Nå tok Turbo for spar konge med avkast av ♥ hos blindemann før han spilte ♦ 10 til kongen og de



to siste ruterene. Posisjonen ser du nå til høyre.

På hjerter konge følger øst lavt og hva saker du på hånden? Turbo leste kortene igjen perfekt og saket kløver, på neste hjerter slapp han kløver konge og øst satt nå innspilt med D 10 i spar og måtte gi Turbo det tiende for spar knekt!

Om øst saker damen under hjerter konge så kaster bare Turbo spar og spiller inn vest istedet slik at han må gi det tiende på ♣ konge! Om ikke Vest da avblokkere knekt slik at øst kommer inn på tieren!

Skulle vest gå ned på single kløver ess så slipper bare turbo en kløver rundt før han tar for hjerter konge og setter opp det tiende der!

Et fantastisk spill av en av våre dyktigste bridgespillere!

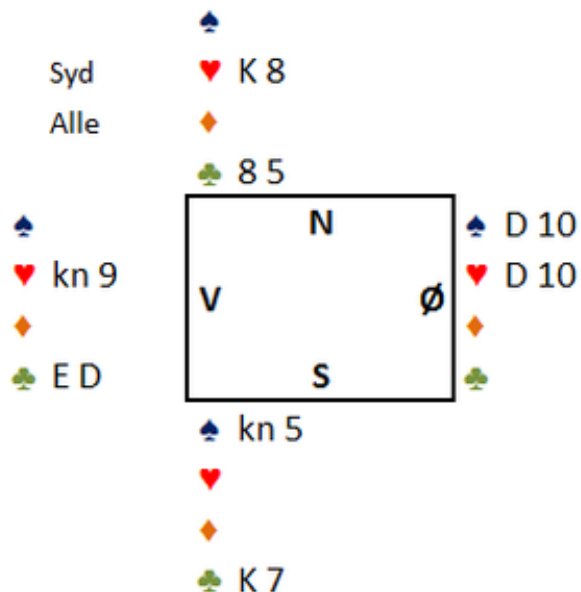

Inger Lene ble feiret i går kveld, og dette spillet fra singelturneringen var ett av de bedre jeg har sett på en stund.

Tore Olsen er en dyktig bridgespiller. At han fra tid til annen viser frem litt kreativitet skader vel heller ikke når vi er ute etter morsomme spill. På dette spillet var Tore SYD og ble **spillefører i 3nt** etter å ha åpnet 1nt!

Ruter ess i utspill var ingen dårlig start for Tore, og kløver i retur stakk han på hånden. I neste stikk fulgte hjerter til kongen og esset hos øst. Ny kløver i retur var akkurat det Tore trengte for å få opp en flott skvis.

Se posisjonen nede til venstre når kløveren ble spilt til

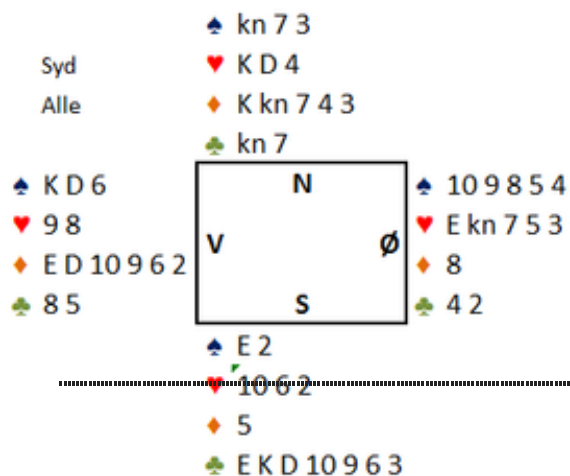

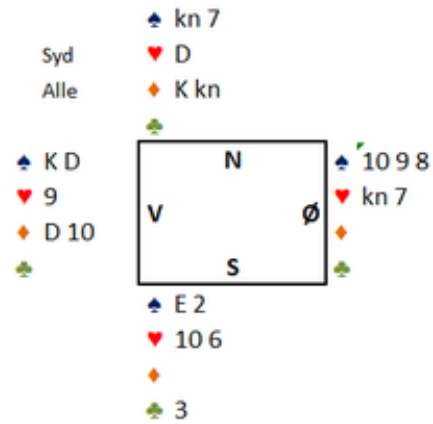

bunns. På den siste kløveren saket vest hjerter, nord spar og øst spar. Nå fulgte hjerter til damen og vest måtte kaste spar dame for å gardere ruter dame. Men se hva som skjer nå da ruter konge blir spilt for øst?

Han kan nå velge om han skal sake ♥ knekt, da saker Tore spar og tar de to siste på ♠ ess og ♥ 10. Saker øst spar gjør Tore det motsatt og tar de to siste på ♠ ess-2!

Øst skulle latt ♥ konge vinne stikket, så hadde ikke Tore hatt overganger til skvisen. Men et flott spill av en dyktig spillefører.





Endelig kan jeg få gratulere en av de flotteste bridgevennene vi har.

Inger Lene Hangeland fylte fredag 40 år og feiret den med familie og venner til langt på natt.

Ikveld feirer hun videre med nesten 40 bridgevenner på fantastiske Skottevik. Singelturnering, god mat og gode venner. Det blir en kveld vel verdt de første 40.

Gratulerer Inger Lene og takk for at du er den du er :)



Siste nytt om NM PAR:

Trond Hantveit gir kr. 3.000,- til norske juniorer hvis KVANGRAVEN-LIE blir norgesmestre for par!

Velkomstbulletin er klar til lesing!

Kommer snart.....

Geir Helgemo har fortalt oss hvem han tror tar medaljene

Ler mer HER



*Det kan bli en
dyr tur til
Sørlandet i
september for
Trond!*



♠ E D 3
♥ K D 10 7
♦ E K 10 5
♣ 8 5

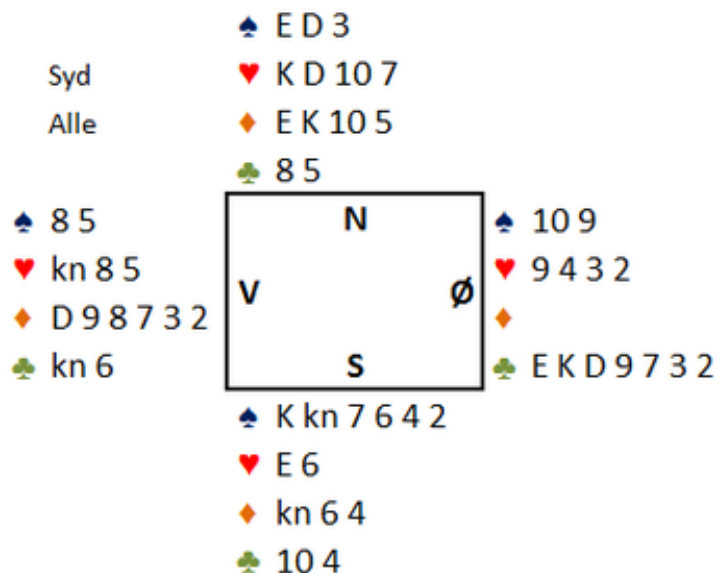
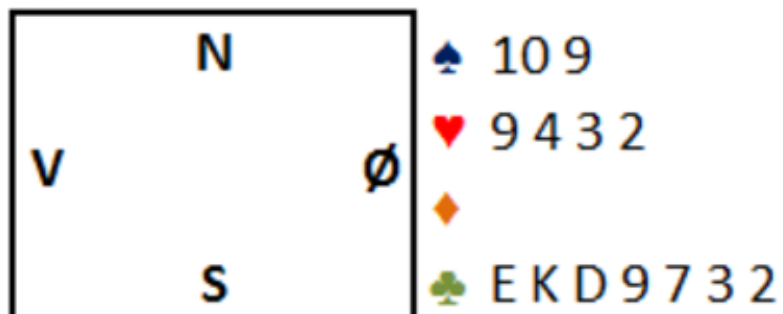

SYD ble spillefører i 4♠ etter å ha åpnet med svake 2 ♠ og Nord hoppet rett i 4♠.

Din makkers utspill er ♦ 7 **som du stjeler**, scoringsformen er IMP så her må du finne beiten, overstikk er ikke så veldig interessant å forsvare seg mot.

Hvordan tenker du at du best kan lete etter beiten?

Du har vel i praksis to muligheter. Den «enkleste» er at makker har ♥ ess og du får to stikk i kløver samt stjelingen i stikk 1, totalt 4 og en beit. Men det betyr at åpningen er på 4-6 poeng, selvsagt mulig, men i sonen kanskje ikke med oddsen?

Alternativ 2 er at dere får to kløverstikk samt du enda en stjeling i ruter. Da må makker komme inn i kløver og gi deg stjeling.

Hvordan får du til det da?

Jo du tar for kløver dame, følger makker lavt spiller du en liten opp igjen og håper ♣ sitter 2-2 med knekt hos makker.

Eller enda bedre bare spille liten kløver i stikk 2 på direkten og håpe enten makker har knekten, eller spillefører med kn x legger liten slik at makker kommer inn på tieren og gir deg ruter stjeling før du tar for kløver ess!

Du klarte vel denne lett klukken, men jeg håper noen av mine andre lesere kanskje lærte noe ?

Syd
NS

♠ KD643
♥ D
♦ kn 73
♣ KD95

♠ E 10852
♥ kn 1076
♦ 84
♣ 83

	N	
V		Ø
	S	

Sjur Arne Bø satt i vest og startet motspillet med hjerter knekt til dame, ess og liten. ♥ 6 tilbake fra makker stakk SYD med kongen, før en kløver gikk til bordets konge og makkers ess.

Nå fulgte ♥ 5 fra makker, toeren fra spillefører.

Hvordan spiller du dette motspillet når scoringsformen er parturnering?

Bø var på høyden og stakk med TIEREN for så å spille syveren tilbake til makkers 8-9.

Motspillet ble avsluttet med spar ess og 90 % score i stedet for 50 % som en beit ville gitt.

Bøe	Knutsen	Skree	Kvangraven
Vest	Nord	Øst	Syd
			1 ♦
P	1 ♠	P	1 nt
P	2 ♦ (GF)	P	3 ♦
P	3 nt	P rundt	

Syd
NS

♠ KD643
♥ D
♦ kn 73
♣ KD95

♠ E 10852
♥ kn 1076
♦ 84
♣ 83

	N	
V		Ø
	S	

♠ kn
♥ E9854
♦ 965
♣ E742

♠ 97
♥ K32
♦ EK D 10 2
♣ kn 10 6

Hvorfor klarte Bø dette motspillet? Jo han ser at makker spiller 5-4 som er norsk fordeling og forteller om partall i fargen. Skulle det være dobbelton (3 opprinnelig) må spillefører ha 5-kort, og det kan han ikke ha etter meldingene. Altså måtte makker ha 9865 for signalene.

At han turte stole på klukkens signaler er sjokkerende nok, kanskje blir disse gutta farlige fremover!

Nå skal du få en meldeprøve, eller er det egentlig det?

Du har selvagt meldt som ei KU så langt, og skal nå ta stilling til storeslem uten egentlig å vite så veldig mye annet enn at makker

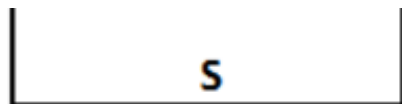

♠ E 9 5



♦ E K D kn 6 5 3

♣ E K 4

neppe skjønner hva du har.

Scoringsformen er partturnering, men ikke la det blende deg. Melder du 7NT eller passer du ut 7♥?

Hva har makker her da?

Han har vel en bunnsolid hjerter, neppe for mange sideinntak siden han unngår nt? Du er sikkert fornuftig og melder pass, men den som fikk prøven ved mitt bord meldte jaggumeg 7NT.

Som dere ser av hele spillet til høyre var ikke det akkurat blink, helt til utspillet fra vest kom på bordet..... helt riktig han skjønte like lite og valgte en passiv hjerter.....

2220 var 100 % score!

♠ D kn
 Syd
 Alle
 ♥ E K D kn 9 8 7 6 4

♠ K 10 8 7 2

♥ 10 5 3 2

♦ 2

♣ D 10 7

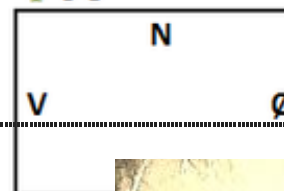

♠ 6 4 3

♥ 10 9 8 7 4

♠ E 9



Anonym
 kokke
 meldte
 7NT,
 noterte
 2220 med
 et smil!

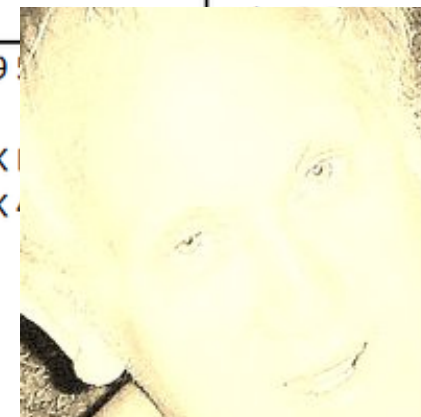

Vest	Nord	Øst	Syd
			2 ♣
P	2 ♥	P	3 ♦
P	3 ♥	P	3 nt
P	6 ♥	P	6 nt
P	7 ♥	P	?

Av og til er det greit å møte en litt grådig spillefører.

SYD blir spillefører i 1NT etter at Nord åpnet 1 ♣ hvorpå syd svarte 1♥ (1♣-1♥,1♠-1nt)

♠ E 10 8 4
 ♥ E 9
 ♦ E 6
 ♣ kn 7 6 4 2

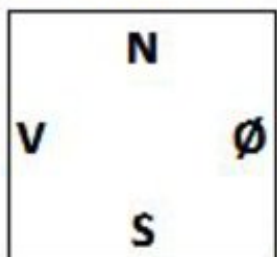

♠ 7 6 5
 ♥ K kn 7
 ♦ D 10 2
 ♣ E K 8 3

Din makkers utspill er ♦ 3 (norske), liten hos blindemann og damen hos deg som vinner stikket.

Hvordan sitter kortene fordelt på dette spillet, kan vi eventuelt finne beiten?

En rask analyse sier vel at makker ofte har 4-kort ♥ og minst 3-kort spar, altså tyder mye på at ♦ 3 er fra 3-kort og ikke 5-kort, særlig siden SYD gjenmeldte 1nt over 1♠.

Med din elendige spar bak E10xx er det ikke mange stikk å hente der, det kan selvfølgelig være fire kløverstikk, men kan det ikke være tre stikk i hjerter også?

Vår helt vridde derfor ♥ knekt i stikk 2 som fikk løpe rundt til bordets ess.

Van Overbe Vest	Ellingsen Nord	Polak Øst	Eide Syd
1♦	1♠	2♦	2♥
3♦	3♥	4♦	4♥
P	P	P	

ere ser av alle kortene til venstre kunne spillefører nå se fire ruterstikk, EK i spar og ♥ ess for syv, men han ikke ruterer ga nok stikk og spilte knallhardt ♠ til knekt.

lyset. Vest stakk med damen, og fortsatte med liten til østs konge. Han tok nå for ♣ konge før han spilte ny hjerter tilbake til tieren og damen. Nå tok forsvaret også for sin siste hjerter samt dame-ess i kløver og 2 sonebeit!

Vest
 Alle
 ♠ E 10 8 4
 ♥ E 9
 ♦ E 6
 ♣ kn 7 6 4 2

♠ D 9 2
 ♥ D 8 4 2
 ♦ kn 8 3
 ♣ D 10 9

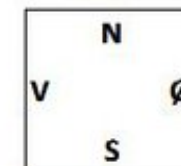

♠ 7 6 5
 ♥ K kn 7
 ♦ D 10 2
 ♣ E K 8 3

♠ K kn 3
 ♥ 10 6 5 3
 ♦ K 9 7 5 4
 ♣ 5



Vest	♠ K 10 4			
Alle	♥ kn 9			
	♦ D 10 9 5			
	♣ E kn 4 2			
♠ D 9 8		N		♠ 7 6 2
♥ K 10 6 5 2		V	Ø	♥ ED 7 4 3
♦ 8 7				♦ 4 2
♣ D 7 5				♣ 9 8 6
	♠ E kn 5 3			
	♥ 8			
	♦ E K kn 6 3			
	♣ K 10 3			

	Langeland		Breivik
Vest	Nord	Øst	Syd
P	P	P	1 ♠
1 ♥	2 ♥	3 ♥	3 ♠
P	4 ♠	P rundt	

Kristine Breivik – Åse Langeland ser ut til å ta opp kampen om landslagsplassene for damer.

Her om kvelden var det Kristine som fikk vist seg frem som spillefører etter noen fine vurderinger i meldingene hvor de meldte en fin 4♠ på 4-3 tilpass.

Hjerter til ess ble fulgt av ny hjerter, Kristine saket bare en kløver for å unngå trumfreduksjon om trumfen sitter 4-2 hos motparten. En ny hjerter ble trumfet hos blindemann med avkast av ruter på hånden.

Nå spilte Kristine pent som gikk hjem på ♣ konge og fulgte opp med trumf til tieren. Aktuelt så vant den stikken og Kristine tok resten for en veldig hyggelig score.

Slike spilleføringer liker vi, det var dumt ikke damen satt fjerde hos vest, det hadde du fortjent Kristine. Noen slike føringer til så blir det kanskje landslaget kjappere enn planlagt?



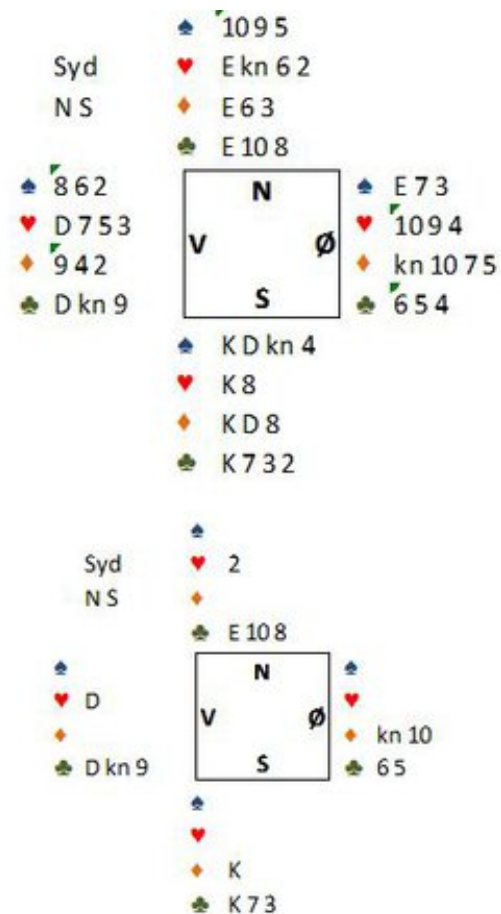

Asbjørn Kindsbekken ble som **SYD spillefører i 3nt** etter meldingene 1nt-3nt. En liten hjerter i utspill vant bordets knekt før spar 10 ble stukket med esset av øst som returnerte hjerter 10 til Asbjørns konge.

Nå tok Asbjørn tre spar stikk med avkast av en ruter hos blindemann. Ruter til esset ble fulgt av hjerter ess med avkast av en kløver på hånden. Når han nå spilte seg tilbake på ruter dame var posisjonen som du ser nede til venstre.

Når han nå tok for ruter konge måtte vest kaste en kløver, da var oppdraget utført for bordets lille hjerter og Asbjørn tok de tre siste stikkene på E-K-10 i kløver.

En fin og nøyaktig spilleføring ga mer enn 90 % score til den dyktige Kindsbekken.



	♠ E kn 5	
Nord	♥ E 10 6	
Alle	♦ D 8 3	
	♣ K 6 3 2	
♠ 8 4 2		♠ 9 6 3
♥ D 7 4 2		♥ K 9 5 3
♦ 10 9 5 2		♦ K kn 4
♣ E 10		♣ D 9 7
	♠ K D 10 7	
	♥ kn 8	
	♦ E 7 6	
	♣ kn 8 5 4	



*Forstyrrende elementer en
søndagskveld på BBO*

SYD ble spillefører i 3NT uten forstyrrelser fra motparten. Utspillet er en liten hjerter (invitt) som går til kongen hos øst, ny hjerter går til knekt, dame og ess.

Det er ikke så mye å spille på her så du går hjem på spar konge og spiller kløver til kongen som vinner stikken. Ny kløver løper til 9, knekt og ess. Vest fortsetter med hjerter til bordets tier og du saker en ruter på hånden.

Hva gjør du nå?

Sitter hjerteren 4-4 har du nå ni stikk med å spille ny kløver, en ganske normal spilleføring. Men vent litt, hva hjerteren sitter 5-3? Da kan du kanskje være grådig og prøve deg på et innspill.

Du «rensker» derfor sparfargen og tar dine sparstikk med ruteravkast hos blindemann. Når du nå frir deg i kløver kommer damen på fra øst. Er du heldig har han ikke flere hjerter, men bare ruter igjen. Når han nå spiller ruter må du velge. Er han innspilt og blitt tvunget til å spille fra kongen, eller skal du være fornøyd med dine 9 stikk?

Aktuelt sett så sviktet jeg og glemte ta for sparstikkene, men spilte kløver først. Heldigvis for meg var hjerteren fordelt 4-4 slik at det ikke spilte noen rolle denne gangen, men i NM Par må disse variantene sitte skal man være med og kjempe med landets beste spillere.

♠ KD kn 3 2		
♣st	♥ D 8 3	
NS	♦ E K	
	♣ 8 6 3	
♠ 5 4		♠ 10
♥ K 9 4		♥ kn 10 7 6 5 2
♦ D 8 6 4		♦ 10 9 3
♣ K kn 10 7		♣ 9 4 2
	♠ E 9 8 7 6	
	♥ E	
	♦ kn 7 5 3	
	♣ E D 5	

Kindsbekken	Lie	Voll	Kvangraven
Vest	Nord	Øst	Syd
		P	1 ♠
P	2 nt	3 ♥	Dbl
4 ♥	P	P	Dbl
P	4 ♠	P	5 ♣
P	5 ♦	P	5 ♥
P	6 ♠	P rundt	

På dette spillet fra BBO var det om å gjøre å kombinere muligheten som spillefører. Utspillet var ♥ 4 som løp til esset, nå fulgte to ganger spar, ruter ess-konge før hjerter ble stjålet. Ruter til stjeling fulgte for å se om damen falt. Når det ikke skjedde ble den siste hjerteren trumfet.

Når den siste rutereren så ble spilt og vest fulgte med damen var det bare å sake en kløver hos nord. Nå var vest innspilt og måtte spille fra kløver konge opp i ED for hjemgang!

Ikke noe stor kunst, men det var viktig å ta kortene i riktig rekkefølge.



GRATULERER til Norske juniorer som jaggu henta hele bøtta i VM.

Jeg fulgte hvert kort hvert sekund av finalen og det var bare bunnsolid bridge. Nederland møtte sine overmen og mitt tips på sølv ble for spedt.

Grattis til U20 med Bronse.

Lars Eide med seierstårer, det var deilig å være Norsk supporter idag! (bildet lånt fra NBF)

Følg Snorres blogg for spill og historier. Nå håper jeg det synges og danses i den Tyrkiske hovedstad!



U25 spiller VM finale i FREDAG 22. August 2014
U20 tapte semifinalen, men har levert en flott turnering.

Jeg ønsker Kristoffer, Mads, Harald, Tor Eivind og Kristian lykke til i Norges første VM finale på mange år. Dette er en kjempeprestasjon uansett utfall, jeg håper dere vinner, men nyt uansett opplevelsen. Det skal jeg, som bakspiller på BBO.

Jeg må også takke U20 laget for et solid og spennende mesterskap. Vi må regne med å høre mye fra Christian, Espen, Joakim og Marcus i årene som kommer.



Lars Eide leder våre juniorer med suksess

Resultater Junior VM

Nå håper jeg ALLE følger med på VM finalen Fredag.

Husk **VISMA-PRISEN** for beste norske spill i VM, Visma sponser kr 2500 går til den spilleren med beste spill. Det hadde vel ikke gjort noe om spillet kom i VM finalen og avgjorde til Norges fordel?

Send meg spill om dere ser varianter god nok for en pris så de blir publisert!

Norsk Bridgepresse har egen blogg på bridge.no

NBP er en organisasjon for bridgejournalister. De står blant annet for utdeling av årets spill og sikrer at vi har et aktivt og godt skribentmiljø i Norge. Bloggen oppdateres jevnlig med fine spill og er vel verdt et besøk.

Besøk siden HER

	♠	ED kn 9 7 4
Syd	♥	10 8 5
NS	♦	4
	♣	D 5 2
♠		K 10
♥		kn 3
♦		E kn 10 3 2
♣		K kn 9 3

	N	
V		Ø
	S	

VM finalen er jevn og velspilt. Det er ikke bare de norske guttene som har grunnteknikken i orden. På dette spillet fra tredje sesjon fikk vi se fin, men velkjent, motspillsteknikk av **Van Overbe**.

Ruter ess i utspill var vel et «normalt» valg, makker følger med femmeren og Syd med femmeren.

Hvordan beiter du denne kontrakten?

Med spar konge i kapp og et ganske klart rop om kløver fra makker (laveste ruter) var vel kløver ikke noe stor heksekunst, men hvilken kløver?

Skal du ta tre stikk må makker har nøyaktig E x x og da er det kun knekten som sikrer 3 stikk. Bordets dame stikker makker med esset og spiller liten tilbake, da sitter spilleførers tiere i din K 9 kapp (om ikke makker har tieren).

Vrir du liten legger spillefører liten og dere får bare 2 stikk, og starter du med kongen blir det også bare 2 stikk. Bare prøv selv!

Fint av Nederland, selv om det må være standard på dette nivået. 6 imp til Nederland da de stoppet i 3sp med 9 stikk .

	♠	ED kn 9 7 4	
Syd	♥	10 8 5	
NS	♦	4	
	♣	D 5 2	
♠	K 10		♠ 5 2
♥	kn 3		♥ 7 6 2
♦	E kn 10 3 2		♦ K 9 8 7 5
♣	K kn 9 3		♣ E 8 7
	♠	8 6 3	
	♥	E K D 9 4	
	♦	D 6	
	♣	10 6 4	



	♠	8 7 5	
Øst	♥	8 7 6 5 2	
Ø V	♦	K 6 4 3	
	♣	5	
♠	K kn		♠ E D 10 9 3 2
♥	E K D 4 3		♥ kn 10
♦	8 7 2		♦ 10
♣	E K 2		♣ D kn 8 4
	♠	6 4	
	♥	9	
	♦	E D kn 9 5	
	♣	10 9 7 6 3	

Fra **2. sesjon av VM finalen** for junior tar jeg med dette spillet hvor jeg synes HEGGE meldte kortene milevis bedre enn Nederland.

Det startet relativt likt med en aktiv SYD som viste frem begge minor. Nå antar jeg at både 3♣ hos Nederland og 4♣ fra Hegge begge viste en sterk hånd med hjerterfarge. Når så nestemann hopper til 5♦ så vurderer begge riktig da de går mot slem.

5nt fra Hegge må være «pick a slam» og dermed var det lett for Grude å legge kontrakten i 6-2 tilpass i spar. Glimrende, den var det ingen som kunne rokke.

Nederland derimot valgte 6♣ som kanskje heller burde vise ensidig hjerter hånd. Det ble det tydeligvis oppfattet som også da makkeren la av i 6♥.

Heldigvis for Norge så startet Ellingsen med ♦ ess og fulgte makkers styrkekast med nu ruter. Nå måtte øst trumfe med tieren og Eides 8-femte vokste pga Ellingsens single nier!

Pent!

Wachwitz Vest	Eide Nord	Weterbeek Øst	Ellingsen Syd
		1 ♠	2 nt
3 ♣(♥)	5 ♦	P	P
6 ♣	P	6 ♥	P rundt



Vest	♠ K kn 72	Lankve									
NS	♥ D 10 6 5 2	<u>Syd</u>									
	♦ 7	3 ♠									
	♣ D 7 6	P									
♠ 6	<table border="1" style="text-align: center; width: 60px; height: 60px;"> <tr><td></td><td>N</td><td></td></tr> <tr><td>V</td><td></td><td>Ø</td></tr> <tr><td></td><td>S</td><td></td></tr> </table>		N		V		Ø		S		♠ 98
		N									
V			Ø								
		S									
♥ kn 8	♥ K 9 4	undt									
♦ kn 10 2	♦ E 9 6 5 4 3										
♣ K kn 10 9 8 5 3	♣ E 4										
	♠ E D 10 5 4 3										
	♥ E 7 3										
	♦ K D 8										
	♣ 2										

Her var det **klasseforskjell i jr VM** på den Polske og ske spilleføreren. Etter ♣ åpning i nord gikk øst inn med syd 1♥ og vest 1♠. Nord støtte dobbelt og syd var flink og gjennmeldte 1nt.

♦ konge i utspill vant stikket og kløver kom i stikk 2.

Gjellestad Vest	Pedersen Nord	Jensen Øst	Olsen Syd
3 ♣	P	3 nt	4 ♠
P	P	P	
	♥ E D 7 4		
	♦ 10 6 4 2		
	♣ K 8 3		

Blakken tok sine kløverstikk før han spilte hjerteren fra opp. Når det gikk dårlig prøvde han seg på et innspill og tre ruter med et håp om spar ess sammen med ruterfargen øst. Etter meldingene var vel ikke det helt bra, og veldig jent tok forsvaret nå en beit etter fem i ruter, ett i hjerter og spar ess.

Vår norske helt, Kristoffer Hegge, derimot stakk kløver i stikk 2 og fridde seg på direkten med ruter. Når øst (lykkelig?) tok sine ruter stikk måtte vest gjøre noen avkast. Det ble en spar og tre kløver, mens blindemann saket en spar og en hjerter.

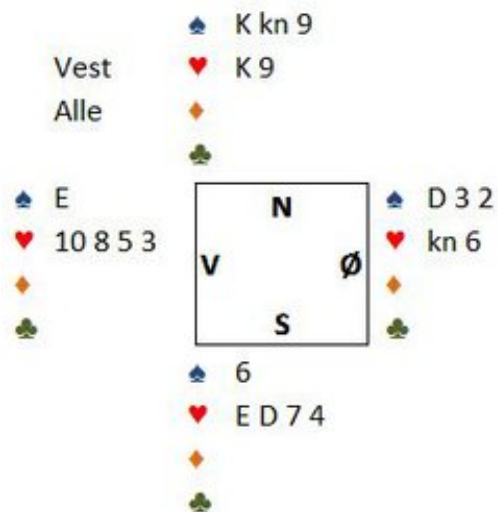

Nå fulgte kløver og Hegge tok nå kløver konge og kløver ess
hvorpå øst nok en gang skulle avse noen kort, det ble to spar.
Posisjonen ser dere nede til venstre.

Nå viste Hegge oversikt og spilte bare en liten spar til vest
ess. Dermed kunne han forlange resten for hjemgang og 5
imp.



Kristoffer Hegge
Norsk talent som blomstrer
med storspill i VM

WBFF har tatt steget inn i den
moderne verden og lagd en
APP til nettbrett/mobil.

Jeg har selvsagt lastet den ned
og testet den, nå har jeg verktøy
om noen spør hvor mange VP
man får hvis man taper med 17
imp i 7 spills lagkamp, svaret er
3,96!

Kanskje noe **NBF kan følge opp**? Dog med noe mer nyttig info som for eksempel snorres blogg og nyheter fra hjemmesiden?



Ian McKinnon has developed a

free Iphone & Ipad app

for the new

WBF VP scale (discrete and continuous).

Download the FREE App WBF VP Calculator from itunes store by searching for WBF VP calculator on itunes

Free App

	♠ 8 6	
Syd	♥ K 3 2	
Alle	♦ 10 9 3	
	♣ E K 10 3 2	
♠ D kn 7 3 2		♠ E 9 4
♥ E kn 9		♥ 10 8 6
♦ D 2		♦ 8 7 6 5
♣ kn 5 4		♣ D 9 7
	♠ K 10 5	
	♥ D 7 5 4	
	♦ E K kn 4	
	♣ 8 6	

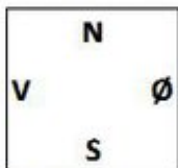

Dette spillet ble en **morsom posisjon**. Terje doblet negativ med 3-kort ♥, noe jeg kan forstå med fine ressurser i floppen.

Det er mulig jeg var litt for ivrig med 3♥, men jeg likte hånden godt og syntes det var for tamt å passe ut.

Spar i utspill gikk til esset hos øst, som fortsatte med ♦ 8, jeg var ikke lurere enn at jeg på grunn av overgangene følte jeg måtte ta den kappen og tapte til damen hos vest. Ny ruter gikk til min knekt.

Nå fulgte ♥ til kongen, spar til kongen og spar til stjeling. Men så var det viktig å ta ting i tempo slik at jeg bare spilte ruter til kongen og trumf knekt hos vest.

Posisjonen ser dere nå nede til venstre, hva skal vest gjøre?

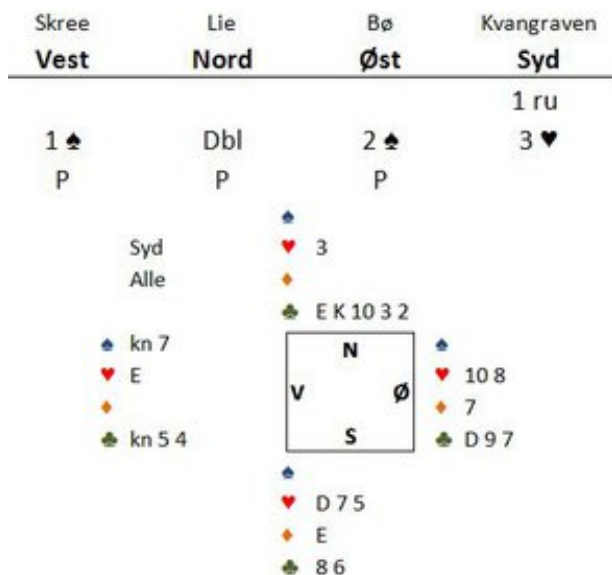

Tar han for trumf ess kan jeg kreve resten da jeg trumfer meg hjem i kløver og tar ut østs siste trumf.

Spiller han kløver stikker jeg og spiller trumf til lasj og vests ess for hjemgang.

Spiller han spar så trumfer jeg hos blindemann, hva skal øst gjøre nå?

Trumfer han overtrumfer jeg og spiller ny trumf, kaster han ruter gjør jeg det samme og spiller tre ganger kløver til stjeling og liten trumf

Kaster han kløver gjør jeg også det samme, med samme resultat!

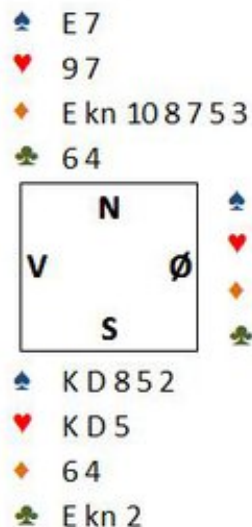

Så ett spill hvor jeg ble **lurt av en sløv spillefører!**

Du har som **SYD blitt spillefører i 3nt** uten forstyrrelser fra motparten. Utspill er ♥ 6 (4.høyeste) fra vest og går til liten, tieren og hva gjør du?

Dette spillet er klassisk. Om du stikker med damen så kan IKKE øst komme inn for å spille ny hjerter igjennom da du vet det er game over med sannsynligvis 5 eller 6-kort ♥ hos vest toppet av esset.

Altså er første oppgave, skal du lasjere og spille på at vest har esset sjette og at det er øst som kommer inn i ruter. Eller skal du stikke og prøve å holde ØST ute senere i spillet?

La oss si du stikker og spiller liten ruter, vest følger med liten. Hva skal du legge hos blindemann da?

Helt riktig, du skal stikke med esset for så å spille ny ruter. På den måten vinner du kontrakt om Vest har K x eller H x x i ruter. Sitter kongen minst dobbel hos øst er du nå beit uansett.

Nord
Ingen

♠ kn 9
♥ E kn 8 6 4 2
♦ 9 2
♣ 10 8 3

♠ E 7
♥ 9 7
♦ E kn 10 8 7 5 3
♣ 6 4

	N	
V		Ø
	S	

♠ 10 6 4 3
♥ 10 3
♦ KD
♣ KD 9 7 5

♠ KD 8 5 2
♥ KD 5
♦ 6 4
♣ E kn 2

Men mot meg stakk vår helt hjerteren direkte og spilte ruter til knekten og min dame.
Som dere ser på spillet til nede til venstre tok vi nå 2 beit, eller gjorde vi det?

Dessverre tenkte jeg for godt om vår helt og trodde han ville spilt ruteran annerledes hvis det satt slik så jeg trodde han hadde ED i hjerter og kløveren kunne være åpen, dermed spilte jeg kløver. Da gikk toget for 11 stikk og bare smårusk i lomma på meg.

Huff og huff.

	♠ E D kn 9 7	
Øst	♥	
NS	♦ 10 7	
	♣ EK 9 6 3 2	
♠ K 4		♠ 10 8 6 5 2
♥ K 10 9 8 5 3		♥ E 6 4
♦ E 9 4		♦ D kn 6 5 2
♣ kn 5		♣
	♠ 3	
	♥ D kn 7 2	
	♦ K 8 3	
	♣ D 10 8 7 4	

Juniorlaget spiller sin kvartfinale mot Kina og ligger drøyt 20 imp bak i starten av kampen. Jeg håper ikke dette spillet skal være førende for resten av oppgjøret da Kina scoret imp på rein flaks.

Jeg likte meldingene til Grude, han viser en stålhand når henter frem 4♥ også er det opp til Hegge å gjette om ressursene er nok eller ikke. Han har honnør fjerde i trumf og ruter konge. Singel spar er nok også ok, men er det nok til å melde slem? Jeg er usikker og skjønner godt at det stoppet i utgang. Grude kunne selvsagt gjort som Kineseren med samme kort og bare gjette på slem, men er det sånn bridge vi skal spille?

Kina Vest	Grude Nord	Kina Øst	Hegge Syd
		P	P
1♥	2♥	3♥	4♣
P	4♥	P	5♣
P	P	P	

Jeg synes det var ganske vilt av kineseren når han først viste frem en stor 2-seter med leaping michaels. Når makker nå melder utgangs å gir han jaggu det et løft. Dette var bare tippekonsurransse. Fortsetter de med slike meldinger VET jeg Norge vinner over 54 spill!

Lykke til gutter, her er det bare å spille solid videre så blir det avansement.

Ellingsen Vest	Kina Nord	Eide Øst	Kina Syd
		P	P
3♥	4♣ (♣+♣)	4♥	5♣
P	6♣	p rundt	

Av og til **stemmer kartet med terrenget!** Jeg liker ikke å ombestemme meg, men på dette spillet var det mye som tydet på at det var lurt.

Meldingene var naturlige, 2♦ var xyz konvensjonen som er krav til utgang og ber makker melde sine kort.

♠ 5 2
♥ 7 6
♦ E K kn 9 4
♣ K D 9 4

V

Hva melder du når makker svarer 3♦ slik som her og scoringsformen er MP (par)?

Jeg tenkte han nå ikke hadde ♥ hold, med singel hjerter ville han også hoppet til 3♥ så han har veldig ofte 4-2 eller 4-3 i major, så er minorfargen 3-4 eller 3-3. Med 4-kort ♥ ville jo den blitt meldt over 1♦. Altså en balansert hånd og da er det vel bare 11-14 intervallet han kan ha. Hvilken utgang har vi så spill for?

Kvangraven	Christensen		
Vest	Nord	Øst	Syd
		1♣	P
1♦	P	1♠	P
2♦ (xyz)	P	3♦	P
?			

Selvsagt kan 3nt være spillbar om makker har 3♥ og den sitter 4-4, evt om motparten bommet utspill/motspill. Men den mest realistiske utgangen må vel være 5 i minor. Om vi teller makkers poeng så skal det mye til om vi ikke mangler en nøkkelhonnør. Og i ruter vil vi være på 5-3 tilpass, så 11 stikk vil ikke komme av seg selv.

Følgelig valgte jeg å ombestemme meg, lot utgangskravet være utgangskrav og meldte pass!

Som dere ser av kortene til høyre var det riktig denne gangen. Betalingen var 82 % da 11 av 15 bord gikk beit i utgang.

Nord
Ingen

♠ 10 8 7 3
♥ D 10 9 5
♦ D 10 2
♣ 6 5

♠ 5 2
♥ 7 6
♦ E K kn 9 4
♣ K D 9 4

	N	
V		Ø
	S	

♠ E K D 6
♥ kn 2
♦ 8 6 3
♣ E 7 3 2

♠ kn 9 4
♥ E K 8 4 3
♦ 7 5
♣ kn 10 8



NM PAR nærmer seg (midten av september) Det går i LYNGDAL på ROSFJORD HOTELL.

Jeg har for arrangøren satt opp egen hjemmeside med mye nyttig og unyttig

informasjon.

Besøk siden **HER** eller følg link i meny.



*Ivar Berg – Håkon Kippe, vinnere i 2010.
Dessverre er det kun Kippe som deltar i år,
vinner han tittel nr. 3?*

	♠ D 9 8 6 3										
Vest	♥ 10 9 8 7										
Alle	♦ K 8										
	♣ 7 3										
♠ kn 10 4 2	<table border="1" style="text-align: center; width: 60px; height: 60px;"> <tr><td></td><td>N</td><td></td></tr> <tr><td>V</td><td></td><td>Ø</td></tr> <tr><td></td><td>S</td><td></td></tr> </table>		N		V		Ø		S		♠ E 5
	N										
V		Ø									
	S										
♥ kn 3 2		♥ D 5									
♦ 10 9 3		♦ D 7 6 4									
♣ K 8 4		♣ D 10 9 6 5									
	♠ K 7										
	♥ E K 6 4										
	♦ E kn 5 2										
	♣ E kn 2										
	♠ 9 8										
Vest	♥ 10										
Alle	♦										
	♣										
♠ kn	<table border="1" style="text-align: center; width: 60px; height: 60px;"> <tr><td></td><td>N</td><td></td></tr> <tr><td>V</td><td></td><td>Ø</td></tr> <tr><td></td><td>S</td><td></td></tr> </table>		N		V		Ø		S		♠
	N										
V		Ø									
	S										
♥ kn		♥ D									
♦ K		♦ D 10									
	♠										
	♥ 4										
	♦ 5										
	♣ kn										

Fra LYNGDALSTURNERINGEN har jeg fått noen fine spill, her en morsom sluttposisjon med **Stine Holmøy** som spillefører i **4♥ fra SYD**s hånd.

Kløver kom ut, beste angrep. Holmøy stakk og tok fort og dristig ess-konge i trumf. Så tok hun mot til seg og spilte ruter konge, ruter til knekt og ruter ess som hun kastet kløvertaperen på.

Så kom spar konge. Det var Øst som kom inn og han hadde heldigvis ikke trumf knekt. Han spilte kløver som Holmøy trumfet. Så fulgte spar dame og spar til trumf i bordet.

Det ser umiddelbart ikke så bra ut for spilleren, men se hva som skjedde i posisjonen nede til venstre da hun spilte ruter 5 SYD!

Spar kan ikke Vest kaste. Da står Nords spar og kløvertaperen forsvinner. Trumfe kan han ikke, for da får Stine på sine to trumf separat. Han må kaster kløver, men det går ikke bedre det. Da trumfes Ruter 5 og deretter spar med bordets trumf. Vest får bare på den høye trumfen.

En slags skvis i tre farger inkludert trumf!



Jan Arild Olsen preget årets Lyngdalsturnering. Her ett spill fra Jan Arilds hånd hvor han viste fin teknikk, selv om det denne gangen ikke hjalp.

Gjellestad startet motspillet med kløver til Øystein Jensens ess, han fortsatte med kløver som Jan Arild

Olsen Trumfet. Nå fulgte spar ess og spar til kongen fulgt av ruter som Øystein stakk med esset. Ny ruter gikk til kongen før bordets siste kløver ble saket på ruter dame.

Etter meldingene var det rimelig sikkert hvor ♥ konge var plassert så nå spilte Jan Arild pent **hjerter til tieren.**

Aktuelt sett satt knekt hos Vest, men om Øst hadde hatt K kn i hjerter ville han nå vært innspilt om måtte spilt til dobbeltrenons eller ♥ fra kongen opp i kappen.

Fint variant, selv om det ikke ga betaling denne gangen.



Mads Eide skryter av broren sin fra JR VM, velfortjent og en ny kandidat til VISMA-Prisen?

Mot 2♠ i nord spilte **Harald Eide** ut kløver dame.

Arrangøren av årets **NM PAR** har bedt meg om å opprette en informasjonsside for deltagere og

Spilleføreren fra USA1 regna med esset singel eller dobbel i vest og la liten. Harald var ikke sein om å Den er nå klar og dere finner den i menyen eller **HER.**

Skulle det være noe informasjon som mangler eller noen har bidrag er det bare å sende det inn så fortsette med ♣ ess og kløver knekt som ble stjålet med tieren og overstjeling med knekten hos Vest.

Hjerter til esset og kløver 10 i neste stikk satte spillefører på enda en prøve. Det gikk dårlig for USA når han stjal med esset for å spille på at vest hadde atterten.



Nå måtte Harald få to sparstikk på K85, mens vest måtte får for ED i ruter for TRE beit. Det var 5 imp

Harald har tross sin unge alder spilt på toppnivå i mange år, blir det VM medalje i år?

mot den normale 1 beit fra lukket rom.

Hvorfor får aldri jeg til slike tøffe utspill!

.....

Syd
NS

♠ D 9 7 2
♥ K kn 8
♦ 8 2
♣ 9 7 6 3

♠ kn 3
♥ 10 9 5 4
♦ ED 6 5 4
♣ 4 2

	N	
V		Ø
	S	

♠ K 8 5
♥ E 6
♦ 10 9 3
♣ ED kn 10 5

♠ E 10 6 4
♥ D 7 3 2
♦ K kn 7
♣ K 8

Ellingsen Vest	USA1 Nord	Eide Øst	USA1 Syd
			1 ♠
P	1 ♠	2 ♣	2 ♠
P	P	P	

	Lie		Kvangraven	
Vest	Nord	Øst	Syd	
P	P	P	1 ♠	
P	1 ♠ (nt)	P	2 nt	
P	3 nt	P rundt		

a en turnering på BBO tar jeg med dette spillet, det idler egentlig om et prosjekt som var litt «lost» men ved riktig kombinasjon ble det ekstra stikk, viktig når scoringsformen er MP.

knekt i utspill løp til min dame, nå fulgte kløver til men og spar dame. Når den holdt fikk også knekten pe i neste stikk med suksess. Nå spilte jeg ruter fra indemann og la liten når øst gikk inn med knekten.

i skulle selvfølgelig øst spilt hjerter, men han valgte ar konge for å etablere nieren. Inne på spar ess var posisjonen som til høyre.

å tok jeg kløver stikkene, før ruter ess strippet vest. fulgte liten hjerter mot åtteren og vest gjorde feil nr 2 da han stakk med tieren og måtte avslutte fra K 6 opp i min E 7. Legger øst liten får jeg på åtteren, men må gi øst de to siste stikkene!

Slik kortene sitter skulle jeg faktisk holdt igjen kløver konge på hånden som overgang om vest legger liten hjerter, men da spiller man skikkelig på merket.

Vest
Alle

♠ 8
♥ 9 7 6
♦ E 9 7
♣ 6 4

	N	
V		Ø
	S	

♠ 9
♥ 5
♦ KD 8 2
♣ 10

♠ E 7 4
♥ E
♦ K kn 5



Årets **Lyngdalsturnering** ble en suksess med mange deltagere og spennende sluttspurt om topplasseringene.

Jeg hadde prøvd meg på å tippe sluttresultat, men det gikk heller dårlig. Etter en sterk dag 2 ble det seier til Stavanger med **Torhild Heskje – John Helge Herland**. Spurtet gjorde også **Tom Høiland-Helge Stornes**, akkurat nok til å kapre tredje

plass bak **Egil og Marianne Homme**.

Bitter fjerdeplass til Jan Arild Olsen – Per Elvin Pedersen, hadde de spilt middels dag 2 ville det vel nesten holdt til gull, men likevel en fin generalprøve før NM PAR går av stabelen i samme lokaler om en måneds tid. Da er gutta tippet som outsidersere.

Resultat Lyngdalsturneringen



Leif Juvik har sendt meg dette spillet som er en fin kandidat til **VISMAPRISEN** for beste spill i jr VM av en norsk spiller.

Jeg tar her inn Juviks artikkel.

Dette spelet kom opp i kampen mellom Noreg og Kina Hong Kong søndag i yngre junior, og kan vurderast for Visma-prisen.

Espen Flått sat syd og blei etter sterk 2-kløveropning i nord speleførar i 4 spar.

Med trumfen 4-1 + ess og konge i ruter + kløver ess ute, er kontrakten slett ikkje enkel.

Utspel frå vest blei hjarter 7, og den blei vunne på bordet. Spar ess og ny spar til konge avslørte trumf-sitsen, med Espen gav ikkje opp.

Hjarter til bordet fulgte, og høg hjarter blei spelt frå bordet i femte stikk. Aust må bruka trumf, elles forsvinn kløvertaparane på syd si hand. Espen trumfa over og tok ut aust sin siste trumf, men enno er det skjær i sjøen. To taparar i kvar av minorfargane er fort å få.

I sjuande stikk spelte Espen liten ruter mot bordet. Vest gjekk kjapt opp med esset, og like kjapt fulgte liten kløver. Dette gav Espen noko å tenkja på, og det gjorde han både vel og lenge. Ikkje veit eg kva som blei utslagsgjevande, men han fauk i alle fall opp med kløver-konge, tok siste hjarterstikket i bordet

18 ♠

N North

♠ A9
♥ AKQJ3
♦ QJ3
♣ KJ8

W West

♠ 3
♥ 10765
♦ A985
♣ A962

E East

♠ J764
♥ 82
♦ K76
♣ Q1075

S South

♠ KQ10852
♥ 94
♦ 1042
♣ 43

med kløveravkast og gav bort eit ruter-stikk til. 11 stikk!

På det andre bordet blei kontrakten 3 NT på nord si hand, og den kontrakten var uproblematisk å få heim.

♠ 4			♠ D kn 10 5
Syd ♠ K 7 5 4 2			♥ 9 8 3
Alle ♠ K 10 7 6 5 3 2			♦ D 4
			♣ E 9 8 6
♠ K 7 6 3 2	N	♠ D kn 10 5	
♥ E kn 6	V	♥ 9 8 3	
♦	Ø	♦ D 4	
♣ D 10 7 5 3	S	♣ E 9 8 6	
♠ E 9 8			
♥ D 10			
♦ E kn 9 8			
♣ K kn 4 2			

Kvangraven	Åsheim	Ingebrigtsen	Jørgensen
Vest	Nord	Øst	Syd
			1 nt
2 ♠	4♦ (♥)	P	4 ♥
P	6 ♦	P rundt	

Trond Magne Aasheim er en av de flinkeste bridgespillere fra gamle Nord-Østerdal krets, hvor jeg «vokste» opp. Trond Magne var også en av de som lærte opp meg da jeg som ungdom dukket opp i klubben. Det er derfor alltid hyggelig å møte han i de norske turneringene på BBO.

På dette spillet tror jeg min gamle læremester hadde glugget innpå litt for mye styrkedrikk. Jaggu så dro han på til slem mot makkers grandåpning!

Men hvem kan vel si noe på det når kontrakten gikk hjem. Makker hadde akkurat de essene og kongene han trengte og 1370 var et lastebillass med imps til Tolga!

Bittert med utbetaling, men hyggelig når det går til så hyggelige folk.



Trondsen hentet jaggu frem 6♦ fra meldeboksen, heftig...

♠ E 10 5			♠ K D 4 3
Vest ♥ D 5			♥ 6 3
NS ♦ 6 5			♦ E K 2
♣ E kn 10 7 4 2			♣ K 9 8 3
♠ kn 9 8 6	<div style="display: flex; justify-content: space-between; align-items: center;"> N ∅ </div> <div style="display: flex; justify-content: space-between; align-items: center;"> V S </div>	♠ 7 2	
♥ E K 2		♥ kn 10 9 8 7 4	
♦ 10 9 8 3		♦ D kn 7 4	
♣ 6 5		♣ D	

Coppens	Bakke	Donerslo	Flått
Vest	Nord	Øst	Syd
P	1 ♠	1 nt	2 ♥
Dbl	P	P	P

Dette spillet var akkurat nok til å sende det norske skolelaget rett i ledelsen i VM etter 7 runder!

Så kom et spill hvor Flått hentet frem juniorkreftene med en tøff sonemelding. Jeg snakket med pappa, Per Arne Flått, mens vi bakspilte på BBO og når junior glapp på en balansering tidligere i kampen kom det «*jeg har spilt på lag med Helgemo, da var regelen at man ikke fikk kjeft for å melde*». Det kan vi vel si at junior tok igjen for på dette spillet. En fin fordelingshånd men lite ressurser så han var avhengig av å treffe noe greit hos makker.

Nederland spilte gammaldags bridge og brukte dobling som straff, farlig farlig spør du meg uten lengde i trumf. Når motparten melder i rød sone har de normalt en grunn, som feks fordelingshender.

Motspillet kunne kanskje vært skarpere også, men med ruter 10 i utspill til kongen og hjerter i snu til kongen hos vest. Han tok også for esset før spar kom i vri. Nå stakk Flått med esset og spilte ruter mot hånden, da øst gikk opp på esset var spillet over. Nå kunne motparten ta for spar konge, men resten gikk til Namsos og Norge for 670 deilige.

I åpent rom hadde Norge mer orden på systemet. Da vest doblet 2♥ i samme posisjon var det negativt. Nå tok Marcus Scheie ut i 2♠ som han fikk spille. Der ble det 9 stikk for 140 og 13 imp til Norge.

Kunsten er å presse akkurat nok!

♠ 3	♥ K kn 10 7 4
♠ 10	♦ E 10 9 8 3
♥ 5	♣ kn 3
♦ kn 7 6 4	♠ E D 9 5 4
♣ E 9 8 7 6 5 4	♥ D 9 8 2

♠ K kn 8 7 6 2	<table style="border-collapse: collapse; text-align: center; width: 100px; height: 100px;"> <tr><td style="padding: 5px;">N</td></tr> <tr><td style="padding: 5px;">V</td><td style="padding: 5px;">Ø</td></tr> <tr><td style="padding: 5px;">S</td></tr> </table>	N	V	Ø	S	♠ E D 9 5 4
N						
V	Ø					
S						
♥ E 6 3		♥ D 9 8 2				
♦ K D		♦ 5 2				
♣ K 10		♣ D 2				

Coppens	Bakke	Donersio	Flått
Vest	Nord	Øst	Syd
1 ♠	2 ♠ (♥+minor)	4 ♠	4 nt
5 ♠	P rundt		

I VM kampen fra skoleklassen mellom Norge og Nederland kom dette spillet. I åpent rom åpnet den Nederlandske SYD med 3♣. Det er nok en åpning mange av oss andre også ville valgt, men Espen Flått startet rolig med pass. I åpent rom meldte vest inn 3♠ som øst høynet til utgang og NS hadde ingen stor grunn til å være med, selv om de var i gunstig sone.

Men i lukket rom ser vi meldngene ble mer interessante. **Christian Bakke** hadde en fin michael's innmedling som viste minst 5-5 i ♥ og en minor, nå gjorde Flått et fint comeback med 4nt som ba makker melde minorfargen. Når ØV så var med til 5♠ kom den gode gamle læresetningen «5-trinnet tilhører motparten» og gutta valgte motspill. I den kontrakten var det bare 10 stikk og en beit til Norge mot 620 fra åpent rom ga 12 deilige Norske imp etter fine vurderinger av **Espen Flått**.



Syd	♠ K 7 4	♠ D 3									
Alle	♥ E D 10 8	♥ K kn 9 7 6 5									
	♦ E D	♦ 9 6 3									
	♣ D 9 8 5	♣ E kn									
	<table border="1" style="border-collapse: collapse; width: 60px; height: 60px; margin: auto;"> <tr><td></td><td style="text-align: center;">N</td><td></td></tr> <tr><td style="text-align: center;">V</td><td></td><td style="text-align: center;">Ø</td></tr> <tr><td></td><td style="text-align: center;">S</td><td></td></tr> </table>		N		V		Ø		S		
	N										
V		Ø									
	S										
♠ 8 6		♠ E kn 10 9 5 2									
♥ 4 3 2		♥									
♦ 10 8 7		♦ K kn 5 4 2									
♣ K 10 7 6 3		♣ 4 2									

	Tilholov	Øst	Trendafilov
Vest	Nord	Øst	Syd
			2 ♠
P	4 ♠	P	5 ♦
P	5 ♥	Dbl	6 ♠
P	P	P	

Bridge er ikke alltid rettferdig. På dette spillet fra storturneringen i VARNA (Bulgaria) synes jeg Nord-Syd brøt med sunn fornuft nesten hver gang de meldte. Men lykken sto den kjekke bi...

2♠ er ikke mitt valg, uansett om det viser en to-seter eller bare er svake to. Du har en spillesterk hånd som faktisk er sterkere enn de fleste åpningshender.

Nord meldte en «normal» utgang mot makkers sperreåpning. Nå fikk tydeligvis SYD dårlig samvittighet for sin sterke hånd og hentet frem 5♦ som må være et cue-bid (benekter vel kløver kontroll?). Nå burde selvsagt NORD legge av i 5♠ når han ser det er kløvertapere, men han hentet også frem et cue-bid med 5♥. Uheldigvis for ØV var det naturlig å doble for utspill i ♥. Nå kom det ende mer krefter på fra SYD som bare meldte slem!!

Jaja, vilt, men med hjerter ut var det faktisk spill for kontrakten! Nå kunne Trendafilov sake en kløvertaper på ♥ ess og kontrakten sto «bare» på å sniffe seg frem til hvor trumfdame var plassert. Det var vel det eneste riktige SYD klarte på dette spillet, nemlig å finne damen og notere 1430.

At dette var to av Bulgarias beste spillere skremmer meg ekstra mye, dette var en rekke dårlige vurderinger!

	♠ kn 7 4														
Syd	♥ D 10 6 5 4														
Alle	♦ 5 3														
	♣ E D 9														
♠ K D 10	<table style="width: 100%; height: 100%; border-collapse: collapse;"> <tr><td style="width: 25%;"></td><td style="width: 25%; text-align: center;">N</td><td style="width: 25%;"></td><td style="width: 25%;"></td></tr> <tr><td style="text-align: center;">V</td><td></td><td></td><td style="text-align: center;">Ø</td></tr> <tr><td></td><td></td><td style="text-align: center;">S</td><td></td></tr> </table>		N			V			Ø			S		♠ 8 2	
	N														
V			Ø												
		S													
♥ K				♥ 3 2											
♦ E K 6				♦ D kn 10 8 7 2											
♣ kn 10 7 5 3 2				♣ K 8 6											
	♠ E 9 6 5 3														
	♥ E kn 9 8 7														
	♦ 9 4														
	♣ 4														

Vest	Nord	Øst	Syd
			P
1 ♣	P	2 ♦ (svak)	DbI
3 ♦	4 ♥	P rundt	

Her har du meldt som en GAL, men kommet i en spillbar kontrakt. Mot 4♥ kommer ruter dame i utspill til kongen hos vest, han tar også for esset før kløver knekt kommer i vri.

Du vet 2♦ er et svakt hopp, dvs 2-6 poeng, og minst 6-kort ruter. Utover dette blir det gjettekonkurranse. Hva er beste spilleplan?

Kan du spille hjem kontrakten nå da du ser alle kortene?

Send meg gjerne en mail om du har løsningen.

Klukken ble dypt skuffet over mine tips for Lyngdalsturneringen, kanskje klarer han utfordringen i 4♥ som svar på tiltale?



Denne oppgaven har flere innsendere gitt beskjed om var for lett (til og med Klukken klarte den). Jeg tenker det kan stemme for de rutinerte leserne mine, men jeg tror også vi har noen som kan ha god nytte av oppgaver som dette. Så får vi heller krydre med noen tyngre oppgaver innimellom. Jeg har Oddmund Midtbø gi oss fasit, og takker alle innsendere.

Med alle korta kjende, må vel det kunne gå. Stikk kl J med ess og stel ein kløver. Ned med hj A, hj til bordet og stel ein kløver. Deretter spar mot J i bordet skulle vel gje bare ein spartapar. Vest er innspelt og må enten gje to sparstikk eller spele kløver til dobbeltrenons slika t den andre spartaparen forsvinn.

Det såg noko enkelt ut, men det skulle ikkje forundre meg om det er ei felle ein stad.

mvh Oddmund Midtbø



Årets **Lyngdalsturnering** har et sterkt startfelt. At det er nesten 50 par er også gledelig. Jeg er helt sikker på at mine bridgevenner får en flott helg på Rosfjord Hotell, både med og uten kort i neven.

Som dere vet er jeg **kanondyktig** på å tippe resultater så da slår jeg til med et **tips eller to** også forann helgens turnering.

Pallen

Snorre Aalberg- Boye Brogeland

Det går vel ikke an å unngå «Bråkeland» når man skal tippe utfall i denne turneringen. Redaktør Aalberg er en vegg og det er vel akkurat det Boye trenger, jeg tror de vinner med en mil.....

Atle Grefstad- Martin Reinertsen

Disse gutta er dynamitt i partturneringer. Ingen får fler topper enn disse, men det blir kanskje litt for mange bomskudd til å true førsteplassen. Uansett så er jeg helt sikker på at Martin ringer meg et spill eller to i etterkant jeg aldri har sett maken til.

Karl Olav Nybø Hansen- Roy Olsen

Et samspilt par som har bømtevis av resultater å vise til. Selv om konvensjonene stanser med Stayman og Blackwood så holder det i massevis når sunn fornuft og kortforståelse får styre samspillet.

Outsidere

Stine Holmøy- Marianne Harding

To av våre beste damespillere som mer enn gjerne kan slå til også i åpen klasse. Jeg tror jentene vil gi kamp helt inn til mål om pallen, men det blir «bare» topp 6.

Ronny Kolnes- Karl Christian Baumann

Ronny er absolutt Sørlandets mest lovende bridgespiller. Han har vunnet KM og har blitt en god og trygg spiller. I to-spenn med KCB blir det solid bridge uten for stor risiko. Det som avgjør pallen eller ikke er om det blir 140 eller 170 når de limer invittene.



Ronny Jørstad- Kai Jørstad

«f*** pappa, hva holder du på med» ropte Ronny sist jeg møtte disse gutta. Om han slipper å rope det i helgen blir disse gutta farlige. De kan gjerne vinne, men jeg tror svak grand og litt unøyaktigheter gir for lite poeng til annet enn topp 5.

Atle Sæterdal- Jonny Hansen

Jonny «ivrig» Hansen har vært skuffet over at jeg har utelatt han fra mine NM tips. Jeg vet ikke om han er enig denne gangen heller, men det er klart disse gutta blir topp 10. Om det holder til pallen er jeg usikker på da de har en tendens til å delta aktivt i festen helt til stengetid og gjerne litt etter det også! Likevel blir de å kjempe og jeg blir ikke overrasket om mitt tips blir for spedt.

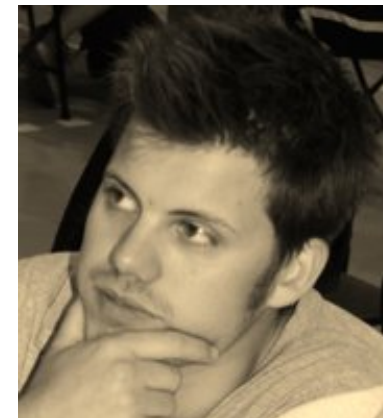

I jr VM har Norge fått en fin start for begge juniorlagene, jentene har slitt litt mer, men ingenting er avgjort enda med mange kamper igjen å spille.

Spillet til venstre var interessant i de fleste kamper i runde 4. Halvparten kom i slem, mens den andre halvdel nøyde seg med utgang. Av de som kom i slem gikk halvparten beit.

Først er det spennende å se hvordan kortene meldes etter 1nt i åpning fra SYD, jeg antar de fleste starter med overføring til spar. Hva svarer så SYD på den?

Noen spiller 2nt som maksimum med 3-kort støtte, en fin konvensjon. Nå kan vel NORD følge opp med 4♣ som splinter. Da burde SYD legge seg i 4♠ og kanskje det dør der?

Men jeg antar våre juniorer melder ut kortene så her har det helt sikkert slått til med cue-bids og hva annet godt er.

Kristoffer Hegge ble spillefører som **SYD i 6♠** og fikk hjem kontrakten etter ♦ dame i utspill.

Hvordan ville du spilt denne kontrakten?

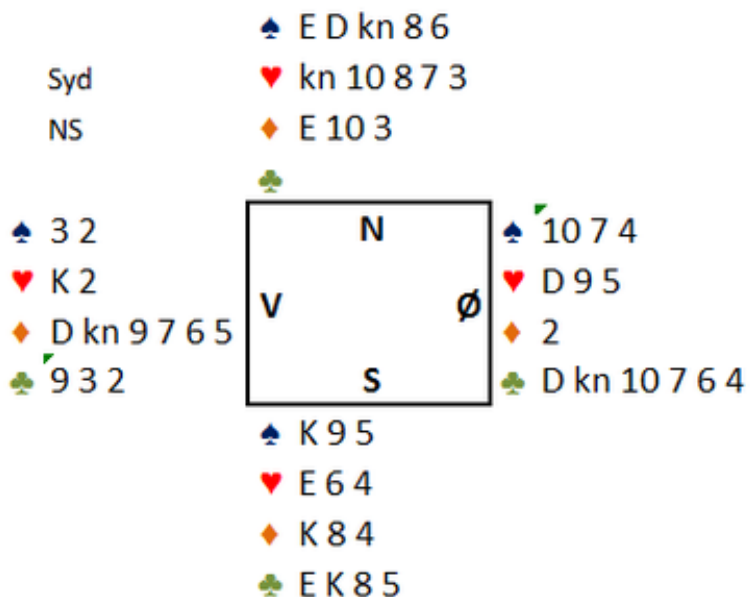



Problemet er vel hjerterfargen. Uavhengig av fordel i utspill med ruter damen må du løse hjerteren, da er utfordringen hvordan den fargen best spilles for en taper.

Etter å ha tatt ut trumfen så tror jeg det beste er å spille liten hjerter fra esset. Nå går de fleste opp på honnør fra dobbelton, og mange fra damen tredje. Skulle det skje vil du i neste stikk kunne spille hjerter knekt fra bordet og fange Østs honnør for hjemgang.

Men hva om Vest er «god» og legger liten og øst stikker bordets knekt med damen? Eller har han klart å sette opp en skvis mot øst i hjerter/kløver.

Da topper du vel selvfølgelig ut singel konge i neste stikk?

Jeg tipper Hegge startet med liten og fikk kongen på fra Vest, for så å knipe damen hos øst i neste stikk. Uansett en viktig hjemgang da Egypt spilte 650 i lukket rom.

	♠ E 7		
Øst	♥ K 2		
NS	♦ K D 10 9 6 2		
	♣ 10 7 2		
♠ D kn 8 6 3 2		♠ K 10 4	
♥ D 9 6 5 4		♥ 10 8 7	
♦ E		♦ kn 7 3	
♣ 8		♣ D kn 5 4	
	♠ 9 5		
	♥ E kn 3		
	♦ 8 5 4		
	♣ E K 9 6 3		

På dette spillet ble jeg i grunnen presset til å melde en «dårlig» 3nt. I parturnering går det an å tenke negativt og nøye seg med 4♦, men i lag ble det utgang.

Spar i utspill stakk jeg med esset før kløver 10 fikk løpe rundt, neste kløver la øst i knekten på slik at kongen vant sticket og vest saket en hjerter. En liten hjerter gikk nå til kongen på hånden før kløver til nieren og nok en hjerter fra vest. Når kløver konge nå ble spilt måtte vest sake en spar, men hva skulle han sake på den siste kløveren?

Lar han en hjerter slippe topper jeg ut single dame, så han måtte gi opp sparen. Dermed kunne jeg spille ruter til vests ess. Han kunne nå ta tre sparstikk, men måtte gi meg de to siste på hjerter ess og ruter konge!

Ingen stor kunst, men en søt liten skvis etter en dobbelfinesse.

Kindsbekken	Kvangraven	Voll	Lie
Vest	Nord	Øst	Syd
		p	1 ♠
2 ♠	2 ♦	2 ♠	P
3 ♠	3 nt	P rundt	

Arrangøren av Storturneringen i Ålesund har sendt meg informasjon som jeg gladelig deler videre. Personlig har jeg spilt bridge i Ålesund flere ganger og bortsett fra sisteplass i NM lag finalen for ett par år siden har det utelukkende vært svært positivt. Hyggelig folk og en fin ramme rundt arrangementet gjør dette til en turnering jeg kan anbefale.

BK Grand gjentar suksessen fra i fjor, og inviterer nettopp deg til årets elite- og storturnering den **18.-19. oktober** i fantastiske spill lokaler på Scandic Hotell midt i hjertet av Ålesund.

BK Grand har som målsetting innen 2015 å være en av de 5 store eliteturneringene for lengre parturneringene i Norge, der vi spiller mange spill og premiene er gode. Hele 80% av brutto startkontingent går til premiering



PÅMELDING

Nå skal jeg heie på Norge igjen.

Denne gangen er det våre juniorlag som kjemper om VM medaljer i Istanbul. Norge har lag i tre klasser; jenter, U19 og U25.

I år har jeg særlig trua på **U25** med etablerte toppspillere som presterer jevnt bra i åpen klasse her i Norge. Det burde holde til å være medaljekandidat. Mitt tips er **sølv**. Men jeg er også spent på hva de to andre lagene får til. Også her har vi etterhvert rutine og kanskje kan det komme en Norsk overraskelse i VM?

Lykke til, dere har i alle fall en supporter i meg, så håper jeg alle mine bridgekolleger heier like mye. Dette blir gøy!

Hjemmeside for VM

Resultater

Her er lagene med spillere og lagledelse

U25

Spillere

Harald EIDE
Mats EIDE
Kristian ELLINGSEN
Tor Eivind GRUDE
Kristoffer HEGGE

Lagledelse

Lars EIDE
Lars Arthur JOHANSEN

U19

Spillere

Christian BAKKE
Espen FLAATT
Joakim SAETHER
Marcus SCHEIE

Lagledelse

Lars EIDE
Lars Arthur JOHANSEN

Jenter

Spillere

Stine FROYSE
Thea Hove HAUGE
Thea Lucia INDREBO
Marte Haugen KLINGEN
Charlotte MIKKELSEN
Sofie Grasholt SJODAL

Lagledelse

Sven Olai HOYLAND
Rosaline BARENDREGT



Jeg synes det er gøy at NBF lykkes med juniorarbeidet. **Årets juniorleir** var en suksess med mer enn 50 deltagere.

Min 12-åring kom hjem strålende fornøyd, han hadde ikke lagt seg tidligere enn kl 02:00 noen natt, og aldri stått opp seinere enn kl 09:00. Kortspill hadde det vært hele tiden og jammen hadde han ikke lært en ny konvensjon eller to også.

Jeg håper alle med potensielle juniorleir deltagere allerede nå bearbeider sine håpefulle til å delta på neste års juniorleir i Tromsø.



Det er ofte vanskelig å vite **når man skal doble opp igjen** og når det er best å melde. De ivrige av oss husker kanskje fra finalen i Spingold hvor Helgemo-Helness doblet og slapp hjem 1♥ hvor de selv hadde spill for slem!

♠ 9862
♥
♦ EKD98
♣ E532

Vest	Nord	DU Øst	Syd
P	P	1♦	1♥
		?	

Hele spillets så slik ut, det var vel en saklig pass av makker, selv om det ble magert oppgjør når boet skulle gjøres opp!

♠ K kn 3
♥ 4
♦ 107432
♣ kn986

♠ E75
♥ KDkn63
♦ kn6
♣ K104

	N	
V		Ø
	S	

♠ 9862
♥
♦ EKD98
♣ E532

♠ D104
♥ E1098752
♦ 5
♣ D7

Fra en Norsk turnering på nettet i går har jeg hentet dette spillet som har litt av de samme trekkene. Den som har åpnet ser makker sitter bak innmelder med en straffepass, men er det alltid riktig å doble?

Motspillet ble trangt og det ble en beit for 200, mot en standard utgang ble det bare 15 % score.

Kanskje kan man ha noen grunnregler når man dobler kontrakter på lave trinn

- Mange trumf imot er ikke nok, har dere utgang skal dere i like soner mot 1-trinnet ta 9 stikk i motspill!
- Tenk igjennom hvilken hånd du kan forvente at makker passer ned doblingen med, hvor mange motspillstikk får dere da?
- Manglende antall trumf kan kompenseres med ess og konger, men da er det viktig at motparten ikke har en sidefarge eller fordeling og tilpass.
- Spill trumf så ofte du kan i motspill!
- Vær forsiktig hvis motparten har meldt og støttet uten honnører, da er det fordelingsverdier som ofte gir mange stikk

Når skal du normalt IKKE doble opp igjen?

- Med ekstra lengde i åpningsfargen (6-kort+) og honnørene konsentrert
- Om du er renons i innmeldingsfargen på 1-trinnet (makker passer ned med god 5-kort, da har motparten 8 trumf!)
- Hvis du har en fordelingshånd uten motspills verdier (ess og konger)

Dette er selvsagt ingen uttømmende liste, og alle «regler» har unntak. Men jeg tenker det uansett er viktig for en ivrig bridgespiller å rette fokus mot disse meldeposisjonene.

Her er det MANGE poeng å hente folkens!

Tidligere fikk **Espen Lindqvist VISMA-PRISEN** for beste Norske spill under sommerens EM.

VISMA følger opp suksessen og gir kr 2.500,- til den norske spilleren som utfører det beste spillet under VM for juniorer. Juryen består av Allan Livgård, Peter Marstrander og Erlend Skjetne.

Jeg håper våre juniorer følger opp med mange fine spill og at vi får mye å lese om i dagene som kommer.

Lykke til i VM til alle våre tre lag, og lykke til i kampen om VMs beste spill utført av en norsk spiller!



Karl Olav Hansen er innpisker og arrangør av Lyngdalsturneringen.

Til helgen går **Lyngdalsturneringen** av stabelen og det er gledelig å se mer enn 40 par har meldt seg på så langt.

En flott turnering som fortjener bred deltagelse, jeg håper enda fler melder seg på de neste dagene.

Turneringens egen hjemmeside

Ronny Korsmo er også tidlig ute og minner om **Nyttårscup** på Jessheim 2-3 januar 2015! Det er en flott lagturnering som jeg håper klarer å følge opp den gode deltagelsen de siste par årene. Vi trenger slike turneringer her på bjerget, og rett ved Gardermoen har de alle muligheter til å hente spillere fra det ganske land. Link til påmelding ser dere øverst på siden.

Festivalen ble noe avkortet for meg i år. Jeg spilte mix par og lag, så bar det til sverige på ferie. Astrid Lindgrens verden og High Chaparral er gøy, men internett på campingplass var ingen selvfølge. Derfor har jeg ikke vært online før nå. At webeditor leverandøren min også har hatt et datakrasj i samme periode slik at backup for den siste uken har falt ut passet jo greit.

Uansett er det på sin plass å gratulerer medaljevinnere, prisvinnere og arrangør med en vel blåst festival.

Særlig gøy er det å se kaninen dominere igjen, og for en Agderspiller var det gøy at **Helge og Roald Mæsel** markerte seg med en solid og imponerende seier i veteran. Gratulerer til **Helge og Åse** med bronse i mix par. I mix par må jeg si beklager til **Kaninen og Åse** for at jeg ikke hadde tippet de høyere enn topp 10, men skal jeg si beklager til mine bomtips blir det en lang avhandling.

Jeg var rett og slett elendig til å tippe!

Her er noen bilder fra «mitt» besøk i Fredrikstad, jeg legger også ut et par spill som traff min vei.



Dette spillet ble litt av en solskinnshistorie.

Syd
Ø V

♠ 8
♥ D kn 2
♦ E kn 10 9 6 5 3 2
♣ 8

	N	
V		Ø
	S	

♠ E 7 5
♥ EK 9 7 6 5
♦ 7
♣ EK 4

♠ K kn 3 2
♥ 10 3
♦ K 8
♣ kn 10 9 7 5

Meldingene kan vi sikkert skrive mye om, men sluttkontrakt var spennende. Ruter ess i utspill ble fulgt av kløver til kongen. Nå fulgte EK i hjerter og hjerter til stjeling. Så spar til ess og spar som Egil Homme stakk med kongen. Egil spilte nå ruter konge om måtte stjeles i bordet.

Men se posisjonen til høyre, nå fugte bare stående hjerter. Trumfer Egil mister han trumfstykket sitt og kløver ess er inntakt til hjerteren.

Egil kastet derfor kløver, men det var bare en utsettelse, nå fulgte bare mer hjerter og til slutt satt egil igjen med knx forann D10 i trumf for hjemgang! Det var verdt 100 poeng i mix par.

Syd
Ø V

♠ 8
♥
♦ kn 10 9 6 5 3
♣

	N	
V		Ø
	S	

♠ D 10
♥
♦
♣ D 6 3

♠ kn 3
♥ 9 7 6
♦ E 4
♣



Rubach	Homme	Jensen	Homme
Vest	Nord	Øst	Syd

			♠
P	5 ♦	Dbf	p
5 ♠	p	P	p

	♠ kn 7 6 3 2	
Syd	♥ D 6 4	
ingen	♦ 9 5 2	
	♣ E 2	
♠		♠ E 5
♥ E 10 8		♥ K 9 7 5
♦ D kn 8 6 3		♦ E K 10 7 4
♣ KD 8 7 6		♣ 10 5
	♠ KD 10 9 8 4	
	♥ kn 3 2	
	♦	
	♣ Kn 9 4 3	

	N	
V		Ø
	S	

På dette spillet fra mix lag synes jeg **Jon Helge Herland** fant en fin melding. Jeg tror nok jeg hadde valgt å melde inn 3♦ istedet for å doble på vests hånd, men når hun først doblet så synes jeg Jon Helge vurderte fint da han viste frem to steder å spille. Når han nå tok ut 6♣ i 6♦ var det ruter + hjerter og dermed fant de rutertilpassen likevel. Mange ville kanskje meldt hjerter uten å tenke igjennom posisjonen.

Aktuelt sett var 6♦ en flott kontrakt og spilte seg greit hjem med å trumfe god kløveren. 920 ga 11 imp mot utgang fra det andre bordet.



Heskje	Kvangraven	Herland	Ingebrigtsen
Vest	Nord	Øst	Syd
			2 ♠
Dbl	4 ♠	5 ♠	P
6 ♣	P	6 ♦	P rundt

Se i arkiv for skriverier tidligere i år, eller last ned PDF her

Festivalspesial lastes HER

