

Kvangraven

Nettsted for BRIDGE | spill | historier | quiz

© 2013 Nils Kvangraven

[HJEM](#)[KONTAKT](#)[KRISTIANSAND BK](#)[LINKER](#)[ARKIV](#)[BILDER](#)

Farsund Open
30. mai

Trondheim Cup
2. mai

NYE QUIZ – Harald's Corner

Harald's gule er daglige spill hvor dere skal avsløre en feilanalyse, han er en luring så pass på!

Endelig fikk jeg skvist klukken.....

Men dessverre hadde han en makker, Tom Høiland. Meldingene var alt annet enn bra da jeg i min dumhet valgte å beskytte E D i ruter i utspillet og la kontrakt i 6NT i stedet for 6♠. Kløver 3 i utspill løp til knekt og mitt ess, det var ikke så mye annet å gjøre enn å spille spar knekt og spar 10. Heldigvis satt den fargen 2-2 og klukken vant med esset andre gang. Kløver i retur ga meg så et valg hvilken hest jeg skulle satse på.

Jeg har 5 stikk i spar, 2 i hjerter, 2 i ruter (om finessen går) og 2 i kløver. Altså blir det ett for lite. Det kan ordnes ved å legge lavt i på kløverreturen om

	♠ KD 7 5 4 2	
Nord	♥ kn 9 8	
NS	♦ 10 2	
	♣ 10 9	
♠ 9 3		♠ E 6
♥ 7 5 3 2		♥ D 10 6 4
♦ 9 6 4		♦ K kn 8 5
♣ D 7 5 3		♣ kn 4 2
	♠ kn 10 8	
	♥ EK	
	♦ ED 7 3	
	♣ EK 8 6	

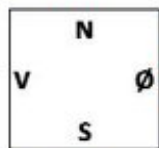

klukken hadde startet med D kn i den fargen. Det kan også være damen faller annen i hjerter slik at jeg får for hjerter knekt. Eller siste sjanse er at vi kan skvise hvis ruterhold er sammen med hjerter dame.

Jeg valgte det siste og stakk med kløver konge, tok for E K i hjerter før sparen ble spilt til buns. Geipen hos klukken ble lengre og lengre så det var tydelig at han hadde ruter og hjerterdame. Posisjonen før den sparen ble spilt ser dere til høyre.

Klukken måtte avse ruter 8, jeg kløver. Men dessverre hadde rutinerte Tom Høiland fulgt med i timen og saket kløveren sin, han holdt igjen 9 x x i ruter. Det var akkurat nok til å stoppe min plan. Ruter til damen gikk fint, men ruter ess var bare det 11 stikket. Ruter 7 i stikk 13 ble ingen øl da Tom viftet frem nieren for en beit!

	♠ 2	
Nord	♥ kn	
NS	♦ 10 2	
	♣	
♠		♠
♥		♥ D
♦ 9 6 4		♦ K kn 8
♣ D		♣
	♠	
	♥	
	♦ ED 7	
	♣ 8	



Kake for kretsmeesterne som ikke dukket opp!

Det var hyggelig med kake og litt mer sosial faktor på gårsdagens klubbkveld, selv om de som ble feiret valgte å male hytta i stedet!

Erik og Harald utnyttet kretsmeesterens fravær og ble like godt de eneste med pluss score!

Resultat



Roald H «vant» kaka som ble til overs! Erik og Harald tok IMP'a

Du skal ikke tro på naboen.....

Dette spillet er hentet fra en treningskamp mot god motstand. Du sitter ØST og har fått en tilsynelatende livløs hånd. Alle i sonen.

Meldingene utvikler seg som vi ser til venstre, har du noe å bidra med i meldingene tenker du?

2♠ ble alertert og forklart som «god» løft, dvs 7-10 poeng. 3♠ er sperrebetont, lar vi oss sperre eller lar vi oss presse?

I slike posisjoner stoler jeg kun på makkers opplysende dobling. Det ble plutselig veldig mye kort rundt bordet. Hvis jeg isolert ser makkers opplysende dbl av en konstruktiv 2♠ mot forhåndspasset makker må det være en pluss hånd. Enten i form av god fordeling, eller god styrke. Tenker vi litt lengre så trenger vi ikke veldig mye før det står utgang. Makker har ofte singleton i spar, og med ED i hjerter og ruter ess er det vel nesten nok til at utgang nærmer seg.

N	♠	5 4
	♥	K 10 9 4
S	♦	K 3
	♣	D 9 8 7 5

Nord	♠	E K 9 8 7
Alle	♥	E 6
	♦	8 7 6 2
	♣	6 4
kn	♠	kn
D kn	♥	D kn 8 5 2
ED	♦	ED 5 4
EK	♣	EK 3

N	♠	5 4
	♥	K 10 9 4
S	♦	K 3
	♣	D 9 8 7 5

♠	D 10 6 3 2
♥	7 3
♦	kn 10 9
♣	kn 10 2

Vest	Nord	Øst	Syd
	1♠	Pass	2♠ (7-10)
Dbl	3♠	?	

I praksis blir det sjansebetont, men vi gjør som Helgemo og går for den meldingen med størst potensiale, altså vi melder 4♥.

Ved bordet fulgte nestemann opp med 4♠ som ble doblet og gikk 800 i beit. 4♥ var en god kontrakt og som vi ser av kortene var syd ute og bløffet i meldingene.

Det er viktig å være våken!

På en klubbkveld for litt siden satt jeg i 3. hånd, alle i sonen med

K kn 7 6 5
K 7 4 2
10 9 3

Jeg valgte en «tynn» åpning med 1♠. Det angret jeg på alle de tre gangene til jeg skulle melde og det endte opp med at min makker, Stig Drangsholt, plasserte meg i 4♠ på sin 4144 fordeling og 11 poeng. Som et under var det akkurat 10 stikk så vi kunne notere hjemgang.

Men da kom min strenge bakspiller, **Markus Bruno**, frem og opplyste at min åpningsmelding var ulovlig. Det er lov å åpne tynt, men ikke under 8 poeng. Da MÅ det være en psykemelding. Siden jeg faktisk hadde 5-kort spar som systemet tilsier var det ikke psykemelding, men en tynn åpning og derfor **ULOVLIG**.

Det er heller ikke lov å åpne 2♥/♠ som viser 5-4 hender om man har 5332, noe jeg har sett flere ganger.

Jeg tenkte det var flere lesere som var like kunnskapsløse som meg om dette temaet, så jeg har invitert Markus til å skrive noe ord om hvordan bridgelovene håndterer dette.

Les Markus sin informasjon HER

God lesning!

	♠ K 4	
Øst	♥ K 9 7 5 2	
Ingen	♦ E 7 4	
	♣ kn 8 4	
♠ D 9 7		♠ E kn 10 8 6 3
♥ 6		♥ D
♦ K kn 9 6 5		♦ D 10 8 3
♣ D 10 6 5		♣ 3 2
	♠ 5 2	
	♥ E kn 10 8 4 3	
	♦ 2	
	♣ E K 9 7	

På dette spillet ga jeg **Karl Christian «Fila» Baumann** det lille strået han trengte for hjemgang. Med svak 1NT åpning blir det svung over meldingene og det ble kanskje naturlig å kjempe til 5♥ for NS.

Spar 7 i utspill vant øst med tieren. Så var det tid for gjettekonkurranse. Det er ganske naturlig å tenke at makkers utspill er fra 4-kort så da må vi vurdere om det kan være viktig å spille ny farge mens vi har sjansen. Valget falt på ruter som løp til blindemanns ess. Ny ruter ble trumfet på hånden før hjerter ess og hjerter til kongen ble fulgt av ruter til trumf.



Markus Bruno prøver å løfte vårt kunnskapsnivå om bridgelovene, det kan være en tøff jobb.

Lie	Skree	Kvangraven	Baumann
Vest	Nord	Øst	Syd
Pass	1 NT (8-12)	2 ♦ (♥/♠)	4 ♥
4 ♠	5 ♥	Pass rundt	

Nå tok Fila for E K i kløver før han spilte sin siste spar. Posisjonen ser vi til høyre hvor jeg som øst var kommet inn på spar ess. Spar eller ruter ble trumfet på hånden med avkast av blindemanns kløvertaper. Det var akkurat hjemgang og lang nese på meg som øst som ikke tok for spar esset i stikk 2 og unngikk innspillet.

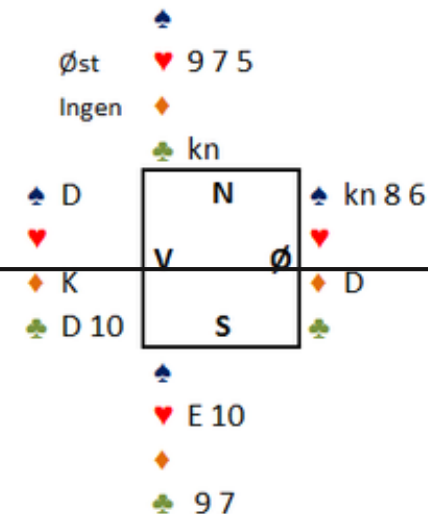

Harald's Corner er oppdatert med nye quiz for uke 17.

Besøk Harald **HER** og send dine kommentarer innen onsdag 29. april til harald@kvangraven.no



Da er sluttbulletin fra **KM PAR** i Vest Agder ferdigstilt.

Dere kan lese den **HER**.

Bilder fra turneringen er også lastet opp
HER

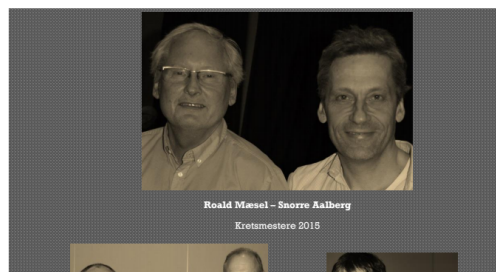

	♠		
Syd	♥ K 8 7 6		
Ingen	♦ K 10 8 6 5 3		
	♣ E K D		
♠ E 8 6		♠ kn 9 7 5 4 3	
♥ kn 9		♥ E 10 5	
♦ D 9 4		♦ E kn 7 2	
♣ 9 7 5 3 2		♣	
	♠ K D 10 2		
	♥ D 4 3 2		
	♦		
	♣ kn 10 8 6 4		

Snorre og Roald vant KM Par i suveren stil. I vårt interne oppgjør kom dette spillet hvor de stakk av med kaka allerede i åpningsmeldingen.

Snorres 2♥ var en «Ekrens» variant som viste svak hånd med begge major. Terje spilte aktivt ut ruter 4 til liten hos blindemann. Så var det min tur til å velge. Det eneste jeg veit på dette spillet er at Syd har minst 4-4 i major. Det gir makker maksimalt 3-2 i major. Hvis utspillet er singleton gir dette fordelingen 3-2-1-7 og Snorre 4-4-2-3. Er utspillet fra D x x blir det plutselig en mer frisk fordeling hos Snorre. Det ser for meg ut som motparten er i en god kontrakt så vi må spille på beit. Derfor gikk jeg for singleton og stakk med esset som Snorre kunne trumfe. Han fortsatte med kløver til damen som jeg trumfet. Spar i vri gikk så til kongen, esset og trumf. Nå fortsatte Snorre med trumf konge til mitt ess før spar ble trumfet hos blindemann og kløver konge ga meg en stjeling, men safet hjemgang i

en god kontrakt.

Det ga Snorre og Roald pen pluss i protokollen da mange ØV par hadde stampet i 4♠ over 4♥ da det ikke ble åpnet med Ekrens var det naturlig for øst/vest å være med i meldingene. 4♠ gir i praksis 1 eller 2 beit.

Lie	Mæsel	Kvangraven	Aalberg
Vest	Nord	Øst	Syd
			2♥ (♥+♠)
Pass	4♥	Pass rundt	

KM PAR i Vest Agder ble vunnet av **Snorre og Roald** etter imponerende 63 % score! Tom og Geir fikk også over 60 % score, men det holdt bare til sølv denne gangen. Siste NM plass gikk til Ann Karin og Martin etter at de preget topp 3 hele turneringen. Gratulerer til alle tre par som helt sikkert vil gjøre ære på Vest Agder i NM.

Personlig fikk jeg og makker aldri opp dampen. Vi spilte en god turnering, men det var ikke nok luft i bakken til å kjempe mot kjempescorene til de tre kvalifiserte parene. Det kommer flere spill og bilder etterhvert som jeg får oppsummert.

Resultatliste



Terje Skjelbred er en av de jeg har begynt å passe litt på når

	♠ 9 7	
Syd	♥ K 6 3 2	
Alle	♦ 10 7	
	♣ D kn 10 9 3	
♠ 10 8 6 4		♠ 5 3
♥ 8 7		♥ D kn 5 4
♦ E D 4		♦ kn 8 5 3 2
♣ E 8 6 5		♣ K 2
	♠ E K D kn 2	
	♥ E 10 9	
	♦ K 9 6	
	♣ 7 4	

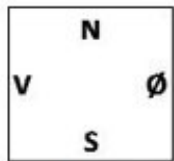

jeg møter ved bridgebordet. Han har flere ganger tatt innersvingen på meg når vi har møttes de siste gangene og blir helt sikkert er farlig motspiller i KM.

Terje Åpnet som SYD med 1NT som ble sluttkontrakten. Mitt utspill var spar 6 og blindemann vant første stikk. Kløver dame vant neste stikk før ny kløver gikk til kongen hos øst. Motspillet var singaløst så øst måtte tippe og valgte uheldig en liten hjerter til Terjes nier. Da var han ikke sen om ta stikkene i spar fulgt av hjerter ess og hjerter til kongen.

Nå ser vel alle hva som skjedde da Terje bare fridde seg i kløver til mitt ess. Ganske riktig, jeg måtte spille ruter fra E D og Terjes ruter konge ble hans tiende stikk!
Grådig godt spilt Terje, et par sånne i KM så lukter det nm plass!



KM PAR i Vest Agder arrangeres på lørdag.

Årets KM er for første gang 1-dags turnering. Færre spill gir flere mulige vinnere og det blir spennende se hvem som stikker av med NM plassene. Det ser ut som Vest Agder har 2 plasser

Vi har satt opp en liten **velkommbulletin** som dere kan laste ned til høyre.

God lesning!



Kristiansand BK

Tom og Snorre vant lokalt, og ser ut til å sikre topp 3 i nasjonal simultanturnering. Gratulerer!

Resultat lokalt

Resultat simultan



Stig Drangsholt imponerer meg med kreativitet og spillestyrke. At meldingsforløpet litt oftere stanser i 3NT enn med andre makker er bare gøy.

På dette spillet fra gårsdagens klubbspilling ble Stig spillefører i nettopp 3NT.

Jon Solli Hansen traff et ekkelt utspill med ruter som løp til 10 hos øst og damen hos Stig.

Det var litt trangt med overganger, og vet var viktig å ikke slippe inn øst for gjennomspill i ruter. Derfor spilte Stig spar til KONGEN fulgt av spar knekt som løp rundt. Nå fulgte han aggressivt opp med kløver til damen som vant sticket. Da var tiden inne for kapitulasjon og E K i hjerter ble fulgt av spar ess. Damen kom hyggelig på i spar og ruter til esset ble fulgt av spar 10 og hjerter dame som det tiende sticket.

Det var fint motspill av Jon å lasjere kløver, om han stikker vil det fort bli 11 stikk da han ikke har noen god retur. Slik kortene satt skulle øst stukket opp med kløver ess og spilt ruter. Da blir det satt opp to ruterstikk hos forsvaret og spillefører stopper på 9 stikk.

Så et lærebokspill om skvis.

Syd ble spillefører i 6NT etter at meldeboksen ble tømt etter beste evne. Hjerter i utspill løp til håndens dame før ruter ess ble fulgt av liten

	♠ K kn 10 6	
Øst	♥ D 9 7	
Ingen	♦ E 6 5 2	
	♣ 7 2	
♠ 9 8 3		♠ D 4 2
♥ 6 3 2		♥ kn 10 8 5 4
♦ K 9 7 4		♦ 10 8
♣ K 10 3		♣ E 9 5
	♠ E 7 5	
	♥ E K	
	♦ D kn 3	
	♣ D kn 8 6 4	

	N	
V		Ø
	S	

ruter til damen hos vest. Derfra kom det ny hjerter.

	♠ E D kn 10 9 4	
Nord	♥ 6 5	
Ingen	♦ 6 2	
	♣ D 4 3	
♠ K 6 3 2	N	♠ 7 5
♥ 8 4 3	V	♥ kn 10 9 7 2
♦ 10 5 4	Ø	♦ D kn
♣ K 8 6	S	♣ 10 9 7 5
	♠ 8	
	♥ E K D	
	♦ E K 9 8 7 3	
	♣ E kn 2	

Syd så ingen annen sjanse enn å ta sine røde stikk samt kløver ess, se posisjonen til høyre før den siste ruterer spilles. Hva skal vest kaste når ruter 9 spilles?

Kløver konge gir stikk på kløver knekt hvorpå spilleføringen avsluttes med spar til damen for de to siste stikkene der. Og om vest kaster en spar så spilles spar til damen fulgt av spar ess som feller kongen fra vest og dermed gir spar knekt det siste stikket for hjemgang!
Ser dere feilen?

Akkurat øst skulle spilt SPAR etter å ha kommet inn på ruter dame! Dette setter vest i finessen, men da blir det bare 2 stikk i spar, 3 i hjerter, 5 i ruter og kløver ess, altså 11 og en beit. Vest slipper unna skvisen fordi overgangen (den single sparen hos syd) tidlig blir tatt vekk.

	♠ E D kn 10	
Nord	♥	
Ingen	♦	
	♣	
♠ K 6 3	N	♠ 7 5
♥	V	♥
♦	Ø	♦
♣ K	S	♣ 10 9
	♠ 8	
	♥ 9	
	♣ kn 2	

	♠ E 10 8 6	
Nord	♥ D 10 9 5	
Ingen	♦ 5 4	
	♣ K 10 5	
♠ kn 7 4 2	N	♠ 9 3
♥ 7	V	♥ E 4 3 2
♦ D 9 7 6	Ø	♦ K kn 3 2
♣ E 9 7 2	S	♣ D 6 3
	♠ K D 5	
	♥ K kn 8 6	
	♦ E 10 8	
	♣ kn 8 4	

Dette spillet inneholdt mange morsomme momenter fra en parturnering nylig. Etter en overføringssekvens fra NS stakk **Mathias Beyer** hodet inn i trykkokeren og balanserte med 2NT for å vise begge minor! Det traff makker godt og fikk presset NS opp ett hakk til 3♥.

Som om det ikke var nok satte de opp et tett motspill da ruter til kongen hos øst vant første stikk. Mathias fortsatte med ny ruter til esset hos syd. Hjerter til tieren holdt så neste stikk før neste hjerter løp til knekt som også fikk holde stikk. En rask opptelling avdekket at øst som passet i åpning nå har vist ♥ ess og ♦ K-kn, altså er det ikke plass til kløver ess. Vi vet også av innmeldingen at det ikke er så mange spar hos øst. I utgangspunktet har vi nå 10 stikk med å trumfe en ruter og kaste en kløver på fjerde spar samt spille kløver til kongen. Men så er det sånn at om vi stjeler en ruter vil øst kunne stikke tredje hjerter og presse i ruter slik at



Som den våkne leser ser ville spillefører vunnet kontrakten ved å gå opp på ♥ konge siden vest hadde saket hjerter.

Vest skulle saket høy spar så er spillefører sjanseløs med Sverres hjerter vri, om han går opp på ♥

den siste trumfen vokser til stikk.

*konge vil Sverre bare stikke neste
spår og fortsette med ess og ny ♥
Matthias neste gang får du
til makkers dame som da også kan
med deg en fortjent beit!*

Lutro	Lie	Beyer	Kvangraven
Vest	Nord	Øst	Syd
	Pass	Pass	1♣
Pass	1♦ (♥)	Pass	2♥
Pass	Pass	2NT	Dbl
Rdbl	Pass	3♦	Pass
Pass	3♥	Pass rundt	

Ut av dette valgte vi nå å oppgi det tiende og sikre oss hjemgang ved å spille kløver fra hånden, vest fulgte lavt og kongen fra blindemann vant som planlagt stikket. Nå fulgte hjerter i neste stikk. Nå hadde ikke øst noen særlig motspill lengre. Han stakk opp med esset og spilte ny trumf. Nå avsluttet K D i spar fulgt av spar til tieren spilleføringen for hjemgang!

PO Scheis Minneturnering ble avlyst pga for dårlig påmelding.

Stiftelsen ønsker å samle spillere fra regionen og vil prøve å finne en annen modell som kan inspirere flere deltagere også fra andre klubber.

Vi venter i spenning og håper det blir et fint arrangement som viser at vi setter pris på arven fra Per Ove.

Kristiansand BK arrangerer simultanturnering denne onsdagen da minneturneringen falt ut.



Jeg var heldig og fikk noen spill med **Sverre Johnsen** som

	♠ kn 10 3	
Øst	♥ K kn 3	
Alle	♦ 10 8 5 3	
	♣ E 8 4	
♠ E 8 6 5	N	♠ 9 4 2
♥ E 8 7	V Ø	♥ D 10 9 2
♦ kn 7 6 4	S	♦ D 2
♣ 10 2		♣ kn 9 7 3
	♠ K D 7	
	♥ 6 5 4	
	♦ E K 9	
	♣ K D 6 5	

makker her omkvelden. Han spilte som vanlig stødig , noe dette motspillet var et bevis på.

Sverre satt øst og skulle spille ut mot 3NT av syd etter 15-17NT i åpning fulgt av 2♦ i svar på stayman som benektet 4-kort major. Spar 6 i utspill ble vunnet av blindemanns knekt, makker fulgte med toeren. Nå fulgte E K i ruter fra spillefører før Sverre stakk ruter 9 med knekten, makker fulgte tredje gang med hjerter 2.

Sverre kunne spilt spar ess, fulgt av ny spar for å sette opp den siste sparen med hjerter ess som inntak, men det er da bare for 4 stikk. Han spilte derfor LITEN HJERTER fra esset, Syd hadde sett den lille hjerteren fra øst og prøvde knekt. Dermed vant øst stikket med damen. Nå kom spar på banen igjen og Sverre vant med esset fulgt av ny spar.

Da kløveren bare ga 3 stikk for spillefører ble de to siste stikkene Sverres på ♥ ess og spar 5 for en beit etter et fint motspill.



Løsninger påskequiz er klare, sjekk **Haralds Corner!**

Harald er en tøffing og krever millimeternøyaktighet i løsningsanalysene, derfor kniper han på sin omtalte Chablis Grand Cru og sparer den til neste runde.

Svært hyggelig at vi nå også har fått inn svar fra Tormod Rørens kvinnelige damelandslagsspillere, kanskje vi kan utfordre enda flere til å prøve seg som nøtteknekkere?

Les Quiz med svar **HER**

*Tormod Røren med riktig svar
og ivrige landslagsspirer i
troppen!*



Så noen fordelingshender!

Dette spillet dukket opp i en turnering på internett. Vår første melding var vanskelig nok, lite poeng men fin fordeling så vi tenkte utgang i rød farge var mulig og slo til med 2♥. Som et under over alle under kunne makker så hoppe til 4♥ over motpartens forstyrrelser.

Vi har fortsatt få honnørpoeng, er det noe mer å hente her eller skal vi bare være rolige og si pass?

Vår venn i SYD slo til med 6♥. Det må vel være god sjanser for å trekke makker på en hyggelig trumf, evt esset i spar og KD i trumf! Du finner aldri ut av det så et hopp syntes like greit.

Som dere ser av kortene til høyre var det midt i blinken. Makker hadde solid trumf, men dessverre tre små ruter. Heldigvis kom damen på fra vest og 12 stikk ordnet seg greit.

En annen skål er hvor passive ØV var i meldingene, jeg tror jeg hadde stampet til krampa tok meg på øst sine kort etter at makker har meldt inn 2♣. Faktisk var 7♣ en god stamp, men det er selvsagt ikke lett å finne ut av.

	N	
V		Ø
	S	

♠ 3
♥ 8 6 5 4 3 2
♦ E K kn 8 6 2
♣

	Vest	Nord	Øst	DU Syd
	Pass	1 ♠	2 ♣	2 ♥
	3 ♣	4 ♥	Pass	?

♠ 10 7 6 5 2
♥ E K D kn 10
♦ 10 5 3
♣

	N	
V		Ø
	S	

♠ E kn 4
♥ 9
♦ D 7
♣ E K 6 5 4 3 2

♠ 3
♥ 8 6 5 4 3 2
♦ E K kn 8 6 2
♣



Marius (klukken) Skree og Sjur Arne Bøe er et makkerpar som satser. På dette spillet fra en treningsseanse på BBO melde de seg fint frem til en god slemkontrakt.

	♠ K 10 7 3 2										
Syd	♥ kn 10 5										
Alle	♦ K 7										
	♣ 10 6 5										
♠ kn 9 6	<table border="0" style="width: 100%; text-align: center;"> <tr><td></td><td>N</td><td></td></tr> <tr><td>V</td><td></td><td>Ø</td></tr> <tr><td></td><td>S</td><td></td></tr> </table>		N		V		Ø		S		♠ D 8
	N										
V		Ø									
	S										
♥ K 3		♥ E 9 6 4 2									
♦ 9 8 5 4		♦ 10 6 3									
♣ E kn 7 4		♣ K 8 3									
	♠ E 5 4										
	♥ D 8 7										
	♦ E D kn 2										
	♣ D 9 2										

Alt var naturlig og særlig likte jeg 2♣ fra som ikke stresser meldingene unødvendig samt 4♣ som vel må vise en god fordelingshand uten for mange poeng. Noen cue-bids og spørsmål etter ess senere avsluttet Bøe i toppkontrakten 6♣.

Syd ble spillefører i 2♠ etter å ha åpnet meldingene med 1NT.

Vest var heldig med utspillet da hjerter konge ble valgt, ny hjerter løp til esset hos øst som returnerte liten hjerter til stjeling. Vest var fortsatt aktuell da han fortsatte med liten kløver til kongen hos øst. Na kunne Bøe i ro og mak stjele god hjerterfargen og når kongen falt tredje gang var det strake veien til hjemgang og 13 IMP i belønning. Ved bordet kom ruter i utspill til knekten som vant stikken. Na kunne Bøe i ro og mak stjele god hjerterfargen og når kongen falt tredje gang var det strake veien til hjemgang og 13 IMP i belønning. som så kunne ta beiten for kløver ess!

Men det var ikke over enda, se hva som skjedde når den siste kløveren ble spilt. Blindemann kunne avse en ruter men nå trumfet øst med åtterten som krevde esset fra syd. Dermed vokste trumf knekt til beit nr 2 hos vest etter et flott motspill!

Desverre sviktet øst og ved bordet trumfet han i med spar dame, da måtte fortsatt syd trumfe med esset, men nå kunne han spille trumf til blindemanns tiere og dermed ble det bare en beit!

Åse Biribakken - Even Jenssen vant idag KM Veteran tett fulgt av Roald Mæsel - Helge Mæsel med Finn Nilsen - Audun Noraas på tredje.

Vi gratulerer!

Resultatliste



Vårt beste lag i NM lag ble idag slått med 23 imp av et sterkt Trondheimslag i 6. runde.

Vi hadde håpet å se Solli Hansen i finalen, men da får vi vente til neste år og ønske våre overmenn lykke til i finalen.

Kristiansand BK
Helge og Marius vant klubbkvelden med imponerende 210 kryssIMP på 27 spill.

Maria og Nils inviterer til **sommeravslutning for Kristiansand BK** lørdag 13 juni klokken 13.00 i Brønnstykket 27. Kr 200 pr person for mat

og enkel servering, mer info fås ved påmelding.

Resultat

Neste gang starter **PO Scheis minneturning**, vi håper alle kjenner sin besøkestid og stiller opp til et flott tiltak. Send meg gjerne en mail om du trenger hjelp til å skaffe makker!

Påmelding i menyen.



Påmeldingsfrist 31. mai.

Det blir grillmat, sommeraktiviteter (!!!) og selvsagt bridge! Send Maria en mail om du blir med **HER**

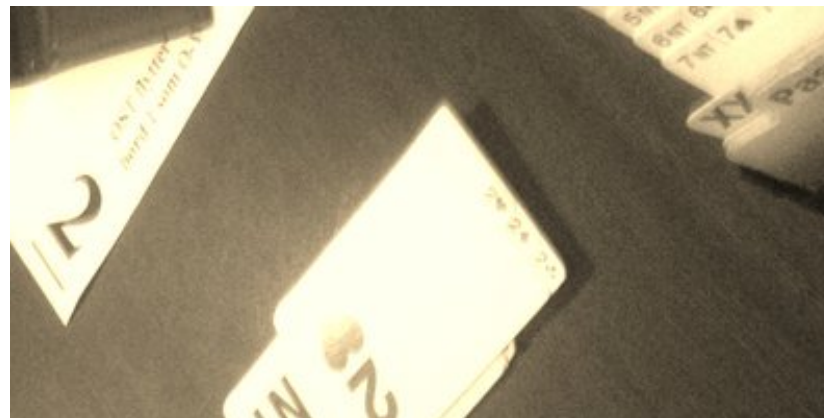

	♠ kn 9543	
Øst	♥ 4	
Alle	♦ K kn	
	♣ D 10972	
♠ E 1082		♠ KD6
♥ K 62		♥ 10753
♦ D 1064		♦ 9732
♣ 83		♣ 64
	♠ 7	
	♥ ED kn 98	
	♦ E 85	
	♣ EK kn 5	

	N	
V		Ø
	S	

	Skree		Bøe
Vest	Nord	Øst	Syd
		Pass	1 ♥
Pass	1 ♠	Pass	2 ♣
Pass	4 ♣	Pass	4 ♦
Pass	4 ♥	Pass	4 NT
Pass	5 ♣	Pass	6 ♣
Pass	Pass	Pass	



♠	D 9 8 5				
♥	E K 10 6				
♦	10 6				
♣	E 10 4				
♠	4				kn 7 6 3 2
♥	2				♥ 3
♦	K D kn 3 2				♦ E 9 8 7 5
♣	D 9 8 7 5 2				♣ K kn
	♠ E K 10				
	♥ D kn 9 8 7 5 4				
	♦ 4				
	♣ 6 3				

Norges beste kvinnelige bridgespiller, **Siv Thoresen**, har dessverre tatt en pause fra damelandslaget. I mellomtiden leder hun et lag som spilte seg tilbake til 1 divisjon etter en maktdemonstrasjon i årets seriemesterskap. De er som vanlig med i NM lag og det skulle ikke forundre meg om hun henter medalje der også.

Dette spillet er hentet fra en norsk turnering på BBO hvor meldingene ga Siv akkurat nok opplysninger til å spille med oddsen og hente hjem 13 IMP i en tøff slem.

Ruter konge i utspill var første stikk før ruter dame ble trumfet på hånden. Trumf dame vant neste stikk før både øst og vest fulgte lavt på spar ess.

Vest sin 2NT viste begge minor. Siv visste derfor at sparen måtte sitte 4-2 eller 5-1 når vest minst måtte ha 5-5 i minor for sine meldinger. Siden det allerede var vist frem et kort i hver major måtte det derfor være 2-1-5-5 eller 1-1-5-6 hos vest. For å vinne kontrakten måtte det vinnes fire stikk i spar så hun spilte elegant trumf til blindemanns ess før en liten spar ble spilt til tieren! Nå kunne hun ta for spar konge, spille ny trumf til blindemann før kløvertaperen kunne avses på spar dame.

Hjemgang og 13 fortjente IMP til Siv.



Vest	Nord	Øst	Siv Syd
		Pass	1 ♥
2 NT (♠+♦)	3 ♣ (inv ♥)	5 ♦	5 ♥
6 ♦	6 ♥	Pass rundt	

KRISTIANSAND BRIDGEKLUBB

inviterer til

**PER OVE SCHEIS
MINNETURNERING**

En sosial turnering



Per Ove Scheis Minneturnering vil bli arrangert på tre klubbkvelder til Kristiansand BK og det er bindende påmelding. Kan du ikke spille en kveld må du skaffe reserve.

Dato: Onsdag 15/4, 22/4 og 29/4
 Sted: Håndverkeren kl 18:30
 Turneringsform: Barometer
 Startkontingent: Gratis

Pengepremier til de 5 beste parene. Det vil bli servert kaffe og kake de to først spillekveldene. Siste spillekveld vil det være middag!

Per Ove hadde et hjerte for bridge og testamenterte sin arv til bridgen i Kristiansand.

Det er derfor etablert et fond som årlig arrangerer en minneturnering for Per Ove.

Jeg spilte KM Lag med Per Ove en gang tidlig på 2000-tallet. Jeg var ny i byen og fikk æren av å være sjåfør til spillestedet i Farsund. Jeg ble løst forklart hvor de enkelte spillerne bodde i byen etter klubbkvelden og når vi måtte kjøre.

Med friskt mot hentet jeg de to første lagkameratene i sentrum. De satte seg trygt i baksetet og systempraten tok raskt fokus mens jeg kjørte dit jeg hadde forstått Per Ove bodde. Han hadde sagt han bodde øverst på toppen i en blokk, det var umulig å kjøre feil.

Derfor kjørte jeg på tinnheias topp, som ligger rett ved sentrum. Men det var ikke noen opplagt blokk der! Etter noen minutter på let måtte vi ringe Per Ove. Han lurte selvsagt på hvor vi ble av. Når jeg etterhvert fikk forklart det ikke var noen blokk på toppen av Tinnheia lo han godt, han bodde da på Slettheia.

Med litt stramt skjema i utgangspunktet så dette mørkt ut. Og når vi på vei bort også ble stoppet i politikontroll kom vi frem 30 minutter etter spillestart.

Jeg tuller ikke når jeg sier det røyk en kanne kaffe på spill 1 for en stresset Per Ove. Men det ble en fin dag, selv om det ikke ble noen kretsmesterskap på oss det året.

♠ 5 4
♥ 10 8
♦ E 9 3 2
♣ D kn 8 7 4

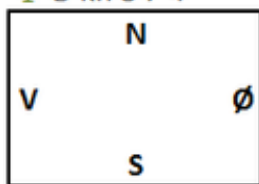

♠ kn 7
♥ E K kn 7 6 5
♦ K D kn
♣ E 2

Marit Skree er en lovende bridgespiller. På dette spillet synes jeg hun kombinerte sjansene fint og ble fortjent belønnet med hjemgang.

Hun ble som **SYD spillefører i 4♥** uten meldinger fra motparten.

Utspillet var spar hvorpå øst tok de to første stikkene med E K i spar før kløver kom i tredje stikk. Hvordan spiller du denne kontrakten da?

Marit tenkte kløver konge normalt sitter hos vest når øst har vist frem E K i spar. Hun stakk derfor med kløver ess. Så tok hun for E K i trumf for å se om damen falt. Da begge motspillere fulgte lavt i trumf spilte Marit K D i ruter fulgt av ♦ knekt til blindemanns ess. Når begge motspillere fulgte var det bare å spille ruter nr 13 med avkast av kløver. Motparten fikk for trumf dame, men kunne ikke nekte Marit hjemgang og 620 etter en fin kombinasjon.

♠ 5 4
♥ 10 8
♦ E 9 3 2
♣ D kn 8 7 4

Nord
Ingen

♠ D 10 9 8
♥ 9 2
♦ 10 5 4
♣ K 9 6 5

	N	
V		Ø
	S	

♠ EK 6 3 2
♥ D 4 3
♦ 8 7 6
♣ 10 3

♠ kn 7
♥ E K kn 7 6 5
♦ K D kn
♣ E 2



Dette spillet er hentet fra en privat lagkamp i påskehøytiden. Meldingene var preget av at dette var siste spill på en sein kveld og at NS måtte ta igjen endel IMP etter en dårlig første halvrunde.

Etter at vest med 2NT viste begge minor ble jeg som **syd spillefører i 6♥ redoblet!**

Kløver ess var utspillet fra vest, øst fulgte med åtteren og vi stjal på hånden. Hvordan vurderer du muligheten for hjemgang i 6♥?

Som så ofte lå løsningen i meldingene. Om vest har 5-5 i minor kan vi vel eliminere minorfargene og spille inn øst? Skulle ikke det fungere vil vi kunne avslutte med spar til

Hele spillet så slik ut

♠ E D 7 5 4
♥ 3
♦ K D
♣ 9 7 6 5 2

Syd
Alle

♠ 10 3
♥ kn
♦ 10 9 7 6 5
♣ E D 10 4 3

	N	
V		Ø
	S	

♠ K kn 9 2
♥ D 7 6
♦ kn 8 3
♣ K kn 8

♠ 8 6
♥ E K 10 9 8 5 4 2
♦ E 4 2
♣

♠ E D 7 5 4

♥ 3

♦ K D

♣ 9 7 6 5 2

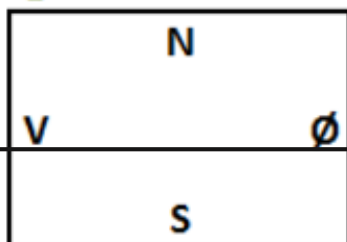

♠ 8 6

♥ E K 10 9 8 5 4 2

♦ E 4 2

♣

damen som også kan være en mulighet, men selvsagt mikroskopisk. Om øst har D kn x x i trumf må vi spille trumf fra blindemann, men da mister vi eliminasjonen på grunn av for få inntak.

Derfor måtte vi spille på hjerteren 3-1 (evt 2-2). På trumf ess ser vi vest følge med knekten. Neste stikk var trumf konge og vest og nord saket ruter.

Da fulgte ruter til damen, kløver til trumf. Ruter til kongen og ny kløver til trumf. Nå var det «bare» å ta for ruter ess før en trumf løp til damen hos øst. Som planlagt var det bare spar igjen på den hånden og spar finessen var ikke lengre nødvendig da oppspillet kom fra kongen og kontrakten gikk hjem for 2070 og akkurat nok imp til seier!



Atle Stray	Marit Skree	Marius Skree	Nils Kvangraven
Vest	Nord	Øst	Syd
			1 ♥
2 NT	Dbl	4 ♣	6 ♥
Pass	Pass	Dbl	Rdbl
Pass	Pass	Pass	

Øst ble fanget i skvisen. Ruter ess ville bygge håndens knekt og om en liten spar forsvinner saker syd bare ruter knekt og får de to siste på E D i spar.

Ganske enkelt , en klassisk skvis bare vi justerte tempo i spillet.

Da har vi oppdatert **Harald's Corner** med 3 påskequiz.

Vi håper mange setter pris på utfordringen og sender sine svar til Harald.

Sjekk ut påskequiz **HER**

Samtidig ønsker vi alle lesere en riktig god og påske.



Finn Nilsen vant sammen med **Calle Knutsen, Lise Blågestad og Pernille Lindås** lagturneringen i Lyngdal. Lenke til **resultatet HER**.

♠ E kn
♥ E 8 6 4 2
♦ E 3
♣ K 9 8 6

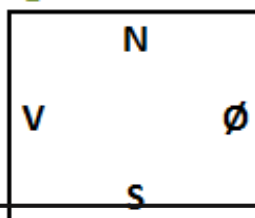

♠ K D 10 7 6 5
♥ 9
♦ kn 10 5 2
♣ kn 4

På dette spille skal vi prøve oss som spillefører mot nettopp Finn. Mot vår 4♠ kommer ruter konge i utspill som vi stikker med esset. Nå spiller vi ny ruter til vår tiere og damen hos vest. Nå kommer hjerter konge i vri som esset stikker. Vi følger opprinnelig plan og stjeler hjerter på hånden for å spille en liten ruter til stjeling hos blindemann. Når vi nå tar for blindemanns andre sparhonnør følger både øst og vest lavt.

Så kommer prøven, vi spiller hjerter fra blindemann og øst følger med DAMEN. Hvordan løser vi dette da?

Den ekle damen i hjerter satte oss plutselig på et valg. Har vest spilt ♥ konge dobbelton, eller har han spilt litt hasard og vridd fra K kn x eller K kn 10 x ? Vi kunne selvfølgelig stjålet ruter med trumf ess og stukket over spar knekt i neste stikk og så tatt ut trumfen hvis den sitter 3-2 hos motparten, men posisjonen er på en måte den samme om vi her stjeler høyt, så løser det seg med to høye trumf. Hvis sparen sitter 4-1 må vi stjele lavt og satse på at hjerter konge var spilt fra lengde.

Om vi stjeler høyt og trumfen sitter 4-1 får motparten stikk for nieren, da har vi fortsatt mulighet for hjemgang om kløver ess sitter hos vest, men det begynner å bli lite sansynlig når han har vist ♥ konge samt ruter K D.

Spillefører valgte å stjele høyt for så å se Finn Nilsen i vest følge med tieren i

♠ E kn
♥ E 8 6 4 2
♦ E 3
♣ K 9 8 6

Øst
ØV

♠ 9 8 4 2
♥ K kn 10 3
♦ K D 9 8 4
♣

	N	
V		Ø
	S	

♠ 3
♥ D 7 5
♦ 7 6
♣ E D 10 7 5 3 2

♠ K D 10 7 6 5
♥ 9
♦ kn 10 5 2
♣ kn 4

Finn fikk betaling for en aktiv snuopperasjon etter et uheldig utspill. Forresten en passiv åpningspass av øst i 1. hånd!

Finn Nilsen

Vest	Nord	Øst	Syd
		Pass	2 ♠
Pass	3 ♠	Pass	4 ♠
Pass	Pass	Pass	

hjerter. Usj en svindelvariant, i neste stikk fulgte trumf konge og da fulgte øst med kløver. Nå var siste sjanse å treffe kløver ess hos vest, så vi tar for ruter knekt før kløver mot kongen testes. Da følger vest med RUTER! Dermed fikk øst for E D i kløver og det hele endte opp med en beit.



Så kom det en liten innspillsskvis!

Syd: ♠ kn 10 9 6, ♥ E 10, ♦ E K 9, ♣ 9 8 4 2

Ingen: ♠ 8 7 5 2, ♥ 3, ♦ 10 6, ♣ ED 10 6 5 3

Vest: ♠ K D 3, ♥ K kn 9 5 4, ♦ kn 5 3 2, ♣

Nord: ♠ E 4, ♥ D 8 7 6, ♦ D 8 7 4, ♣ K kn 7

Diagram: A bridge hand diagram showing a deal with North (N) and South (S) at the top and bottom, and West (V) and East (Ø) on the left and right. The cards are distributed as follows: North has ♠ N, ♥ N, ♦ N, ♣ N; South has ♠ S, ♥ S, ♦ S, ♣ S; West has ♠ V, ♥ V, ♦ V, ♣ V; East has ♠ Ø, ♥ Ø, ♦ Ø, ♣ Ø.

Liten ruter i utspill fra vest ga spillefører et lite valg, var utspillet fra kn 10 ville nieren være riktig, men det kunne være lurt å holde overgangene til hånden på ruter dame inntakt så spillefører stakk opp med kongen for spille kløver mot hånden, den fikk løpe til syveren mens vest kastet en hjerter.

Syd: ♠ kn 10, ♥, ♦ 9, ♣ 9 8

Ingen: ♠ K, ♥ 9 5, ♦ kn 5, ♣

Diagram: A bridge hand diagram showing a deal with North (N) and South (S) at the top and bottom, and West (V) and East (Ø) on the left and right. The cards are distributed as follows: North has ♠ N, ♥ N, ♦ N, ♣ N; South has ♠ S, ♥ S, ♦ S, ♣ S; West has ♠ V, ♥ V, ♦ V, ♣ V; East has ♠ Ø, ♥ Ø, ♦ Ø, ♣ Ø.

For å nå 9 stikk måtte det bygges så neste trekk var hjerter som gikk til knekt og ess før hjerter 10 løp til kongen hos vest. Nå kom ny ruter som ble stukket med bordets ess. Nå fulgte en kløver som øst stakk med esset mens vest saket hjerter. Spar i neste stikk fikk løpe til damen hos vest som fulgte opp med liten spar til spilleførers ess.

Vest	Nord	Øst	Syd
			1 kløver
1 hjerter	dbl	pass	1 NT
pass	3 NT	pass rundt	

Posisjonen ser dere til høyre, nå fulgte kløver konge og vest var ferdig. Aktuelt så ble spar konge avsett, men da fulgte ruter dame og ny ruter til knekt hos vest som dermed måtte spille hjerter fra 9 5 opp til D 8 hos spillefører for hjemgang! .

Så kom det en liten uskyldig «påskeskvis».

Øst	♠ D 3 2	♠ K 9 8
Alle	♥ K 8 6	♥ 10 9 7 2
	♦ D	♦ EK 3 2
	♣ KD kn 9 8 4	♣ 10 3 2
♠ 10 7 6 4		
♥ D kn 3		
♦ 10 7 6		
♣ 6 5		
	♠ E kn 5	
	♥ E 5 4	
	♦ kn 9 8 5 4	
	♣ E 7	

Vi ble som SYD spillefører i 3NT, kontrakten var aldri fare, men det er vel morro å maksimere antall stikk!

Hjerter dame i utspill stakk vi med blindemanns konge før spar til håndens knekt vant neste stikk. Nå kunne vi telle to stikk i spar, to i hjerter og seks i kløver for 10 totalt. Var det muligheter for flere? Det er alltid en skvis mulighet, men for å oppnå det ekstra stikket må vi ha gitt vekk nødvendig antall stikk i forkant. Derfor spilte vi ruter i neste stikk til damen og kongen hos øst. Han kunne ikke se alle kortene så derfra kom det ny hjerter og nå la vi LITEN. Ja, nå kom vest inn og kunne spilt ruter til makker ess slik at vi var tilbake på de 10 stikkene igjen. Men heller ikke vest kunne se kortene på baksiden så derfra kom det ny hjerter til vårt ess.

	♠ D 3	♠ K 9
Øst	♥	♥
Alle	♦	♦ E
	♣ K	♣
♠ 10 7 6		
♥		
♦		
♣		
	♠ E 5	
	♥	
	♦ kn	
	♣	

Nå var det på tide å ta stikkene, og se hva som hendte med en kløver igjen å spille fra blindemann.

Vest	♠ ED	♠ 5 4 3
Alle	♥ 7 5	♥ kn 10 6 4 2
	♦ 10 6 5 4 3	♦ D kn 7 2
	♣ ED 5 2	♣ 7
♠ 10 9 2		
♥ EK D 9 8		
♦ E		
♣ 10 9 4 3		
	♠ K kn 8 7 6	
	♥ 3	
	♦ K 9 8	
	♣ K kn 8 6	

Fra en klubbkveld i Lyngdal BK har vi fått dette fine motspillet signert **Calle Knutsen**.

Meldingene var spreke og Calle avsluttet med en tøff parturneringsdobling.

Calle valgte ruter ess i utspill. I neste stikk spilte Calle LITEN HJERTER som løp til tieren hos Vidar Ballestad. Han var ikke sein om å spille ruter dame i retur som tok med seg kongen og trumf fra Calle.

Nå spilte Calle ny hjerter som syd kunne



Vidar Ballestad skjønte Calles plan og ga han stjelingen, at han i tillegg fikk siste stikk på

<i>C knutsen</i>	<i>A Sandnes</i>	<i>V Ballestad</i>	<i>M Jordal</i>
Vest	Nord	Øst	Syd
1 ♥	2 ♦	2 ♥	2 ♠
3 ♥	3 ♠	4 ♥	4 ♠
DbI!	Pass	Pass	pass

stjele, men det var bare 9 stikk for spillefører som måtte gi bort et ruterstikk til slutt.

Om Calle hadde begynt motspillet i hjerter ville kontrakten gått hjem om spillefører hadde gjettet rutersitsen.

Våken motspill av Lyngdals mesterspiller.



ruter knekt var vel heller ikke dumt for makkerparet.

Klubbmestere i Kristiansand BK ble **Egil og Marianne Homme**.

Vi gratulerer.

Resultat

(trykk på Klubbmesterskapet 2015 for sammenlagt)

Klubben har påskeferie til uka, men arrangerer **PER OVE SCHEI** minneturnering over 3 onsdager, fra 8. april. Mer informasjon kommer fra styret.



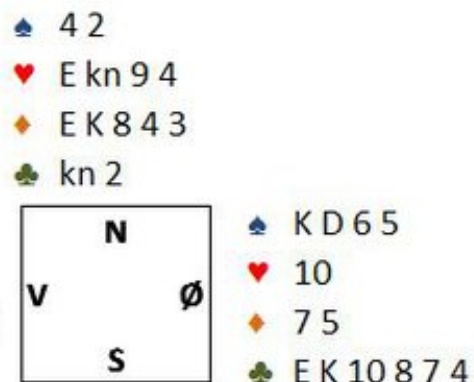

	Vest	Nord	Jon Øst	Syd
				1 ♥
Pass	2 NT		Pass	4 ♦
Pass	4 ♥	Pass rundt		

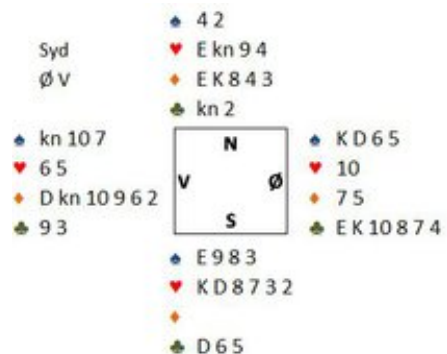

Jon Solli Hansen tenkte litt lengre enn de 4 andre med samme kort på dette spillet fra klubben i går.

Mot **4hj spilt av SYD** var makkers utspill kløver 9 (Norske utspill). Jon vant med kongen, også var det tid for å legge en motspills plan. Scoringsformen er parturning, så her er antall stikk viktig.

Jon fortsatte med kløver ess og NY KLØVER. Han så makkers utspill var fra 2-kort og klarte på denne måten å presse makker til å stjele spilleførers kløver dame som egentlig var satt opp som avkast for spartaperen hos blindemann. Det var viktig å gjøre dette med engang. Om Jon snus spar i stikk 2 kaster bare spillefører sine to siste kløver på EK i ruter.

Nå var det ingen vei utenom for spillefører Tom Høiland, han måtte avgi et sparstikk til slutt og notere 10 stikk. Det var toppscore for Jon da alle andre hadde fått spar i vri i stikk 3 og følgelig tatt sine 11 stikk.

Våkent Jon!



Som en liten tilleggs historie kan vi fortelle om Jons søndag. Han tok helgetur med sin sønn til Barcelona for å se på fotball. Men han fortalte at han ikke var helt sikker på hva som var mest gøy, å følge med på Camp Nou eller å se på live-oppdateringen av 5. runde kampen mellom Jons lag og Lyngdal som ble overført på Snorres blogg!

Jeg ser for meg Jon sitter med mobilen og trykker «refresh» mens 100 000 tilskuere heier på Messi.

Du har et flott engasjement Jon :)

Nord	♠ 10 9 8		
N-S	♥ D 3		
	♦ K D		
	♣ E K 6 5 3 2		
♠ E 6 2		♠ 7	
♥ 7		♥ 9 8 6 5 4 2	
♦ Kn 10 7 3 2		♦ E 9 8 4	
♣ D 10 9 4		♣ Kn 7	
	♠ K D Kn 5 4 3		
	♥ E K Kn 10		
	♦ 6 5		
	♣ 8		

Harald Gjellestad er svært aktiv som quizmaster og nøtteredaktør her på **Kvangraven.no**. Her kommer et spill hvor dere får se han levere en spilleføring i mesterklasse.

Det var Robotbridge på BBO. Da meldes det ofte litt hardt og sluttkontrakene kan være av den utfordrende typen. Dette var intet unntak og Harald skulle prøve seg i 5♠ som SYD.

Roboten i Vest spilte ut hjerter 7. Det så ut som en mulig singleton, og har da Øst et av Essene blir det bet. Men, på en liten spar mot bordet i andre stikk la Vest 2'eren. Han kunne fremdeles stikke andre trumf og putte inn makker på ruter E for å stjelingen sin. Dessuten kunne makker ha single spar Konge uten ruter Ess. Altså så det sikkert ut å legge liten.

Da spar 8 vant andre stikk fulgte det kløver Ess, Konge og vekk med en ruter, og da Øst var fri på tredje kløver saket Harald like greit sin siste ruter fra hånden.

Vest kom inn, men nå var forbindelsen mellom Ø-V brutt og øst kunne ikke lengre få sin hjerter stjeling. 5♠ gikk hjem.



Smilet er alltid på plass hos Harald, vil tro det smakte ekstra godt å ta «rotta» på robotene.

robot	robot	robot	Harald
Vest	Nord	Øst	Syd
	1 kløver	pass	1 spar
pass	2 kløver	pass	2 hjerter *
pass	2 spar	pass	4 grand
pass	5 ruter	pass	5 spar
pass	pass	pass	

HARALDS GULE Løsning på Feilanalysen uke 12 :

Det var mandagens spill som var feil ! Jeg la en aldri så liten felle denne gangen da jeg skrev at Syd kunne vinne selv om Øst returnerte kløver i andre stikk.
Men, med høy kløver i stikk 2 får Syd problemer og går bet. Bare prøv selv.

Dette var det bare tre løserere som fant ut av, og som vanlig var det **Erik Dahl, Ingvald Erga og redaktør Nils Kvangraven.**

Vest	♠ 9 8 7		
ingen	♥ 8 5 3		
	♦ K D 2		
	♣ D 9 8 5		
♠ Kn 4 3		♠ K 10	
♥ K Kn 6 2		♥ D 10 9	
♦ Kn 7 5 3		♦ 6 4	
♣ 7 3		♣ E K Kn 10 6 4	
	♠ E D 6 5 2		
	♥ E 7 4		
	♦ E 10 9 8		
	♣ 2		

Så må jeg nevne at i fredagens spill hadde **Espen Haugstad** et veldig godt poeng.

Når motparten stikker med kløver E må de spille inn blindemann. Det skjer nok i hjerter. Inne på hjerter K skal det spilles spar 10. Øst har med stor sikkerhet enten D eller han er renons, og i begge tilfeller kommer du inn i bordet igjen og kan så trygt og godt fortsette med ruterfinessen både en og to ganger uten å risikere en stjeling. Dette var feilanalyse godt som noe selv om den ikke var tiltenkt av meg, så Espen får også full pott denne gangen !

Onsdag reiser jeg til Hong kong og Kina, men jeg har satt opp 3 påskequizspill som dere kan tygge på mens jeg er borte. De legges ut fredag.

God påske !

Vest	Nord	Øst	Syd
pass	pass	1 kløver	1 spar
Dobler *	2 spar	3 kløver !	4 spar !!
pass	pass	pass	

Kløver 7 ut ble dekket av 8 i nord og 10 eren vant. Øst skjete tu hjerter 10. Den fikk stikken mens Vest la styrke.

Syd kom inn på hjerter E i tredje stikk. Han fortsatte med ruter til D, spar til D og spar E mens Øst fulgte med 10 og K.

Det var tid for en vurdering av situasjonen. Motparten hadde fått 2 stikk og hadde et sikkert trumfstikk igjen. For å vinne måtte Syd bli kvitt sin andre hjertertaper.

Øst hadde åpnet og gjenmeldt kløver på tretrinnet. Han hadde helt sikkert 6 kort, men neppe 7 kløver siden han ikke fortsatte i fargen. Hjerter 10 fulgt av D tydet på D,10,9. I spar hadde han sannsynligvis K,10 og følgelig maksimum dobbel ruter. Da var det med oddsen at vest hadde ruter Kn.

Fortsettelsen ble derfor ruter 10 som fikk løpe. Så ruter til K, kløver til trumf, ruter E og bort med hjerteren i bordet. Syd avsluttet med hjerter til trumf hos blindemann og kontrakten var i havn. Vets kunne trumfe med spar Kn når han ville, men han kunne ikke hindre utgangen.

Det ser ut som Øst kan gjøre det vanskeligere ved å returnere kløver i andre stikk, men tas ruterfinessen kan Syd vinne likevel.

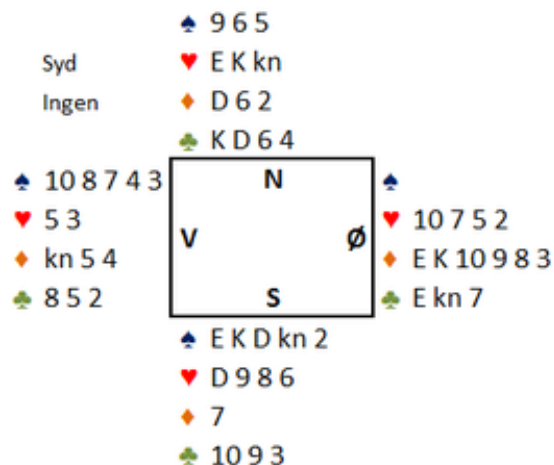

Vest	Nord	Øst	Syd
			1 ♠
Pass	2 ♣	2 ♦	2 ♥
Pass	4 ♠	?	

Så sitter vi ØST med kortene til **Christer «Stoffers» Kristoffersen**. Han har de siste årene vært mest kjent som «makkeren til Helgemo» når Helgemo deltar i noe av betydning her på bjerget. Men han kan selvsagt stå på egne bein og vel så det. Christer er absolutt en av Norges beste bridgespillere. Han har skapt fullt av NM Medaljer og internasjonal erfaring fra tiden som fast på det norske juniorlandslaget.

Christer satt øst og idet vi «vanlige» henter frem en kjedelig passlapp og forbreder motspill tenker han annerledes. Utifra meldingene ser det da ut som motparten er på 5-3 tilpasning, det betyr at makker har fem trumf imot. Da er det gode odds for at vi kan gjøre det vanskelig å vinne utgangen.



Med den største selvfølge hentet derfor Christer frem **DOBLING** på østs kort. Det gikk pass rundt og 52 kort senere var det to beit og 300 på lista!

Pent, det er dette bridge handler om. Lytt og forstå.

Så skal vi prøve oss på motspill. Du sitter ØST og ser motparten stoppe i 3♥ etter din 1NT åpning.

Makkers utspill er kløver 3 (norske utspill), liten fra nord og din konge vinner stikket. Hvordan fører du videre motspill?

Det ser «naturlig» ut å fortsette med kløver knekt tenker du, men vet litt. Makkers utspill tyder da på 3-kort farge slik at spillefører bare hadde 2. Hvis det var D x vil det å spille ny kløver være kritisk. Da stikker spillefører med damen, spiller seg tilbake på ruter ess for så å avse en ruter eller spartaper på kløver ess.

Altså velger vi heller å angripe blindemanns inntak før spillefører får tatt for kløverdame. Vi spiller derfor RUTER i stikk 2, og ganske riktig løper den til makkers tiere og esset hos nord. Hjerter går så til

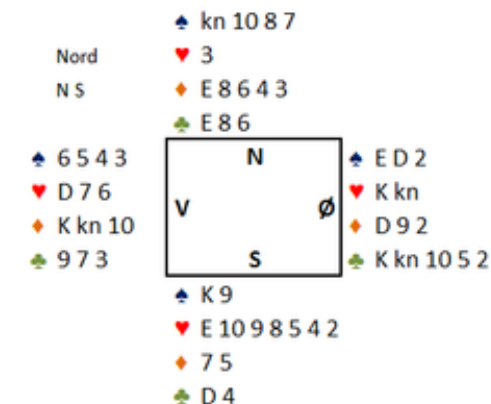

Om vi sløvt hadde spilt kløver i stikk 2 ville damen vunnet. Så følger hjerter ess og hjerter. Nå er

Vest	Nord	Øst	Syd
	Pass	1 NT	2 ♣
Pass	2 NT	Pass	3 ♣
Pass	Pass	Pass	

spilleførers ess før ny hjerter løper til din konge. Nå kan du «safe» spille kløver knekt for å bryte spilleførers overgang. Og ganske riktig vinner spillefører med damen. Men nå er blindemann «avlivet» og da spillefører glemmer å stikke over med kløver ess for å spille spar til konge må han avslutte med spar fra kongen slik at vi tar 2 beiter.

ruter ess inntak for å avse rutertaperen på kløver ess og spille spar til kongen for hjemgang!

Jeg ble slått ut i NM Lags første runde så her er jeg på tynn is, men prøver meg likevel på noen **tips til de spennende semifinalene** vi får fremover. Det er ikke bare "favoritter" videre etter 5. runde, NM er spennende!

Semifinaler NM LAG 2015

Hjemmelag	Spillere	Bortelag	Spillere
Sortland BK 1 (Harr)	<i>Harr - Iversen - Vestå - Ellingsen</i>	OBK/Kløverknekt	<i>Fodstad - Aarebrot - Hagen - Sæterdal - Rekstad</i>
Sunnalsøra BK 1	<i>Kindsbekken - Voll - Strømsvåg - Ekren - Ovrid</i>	Bergen Akademiske BK 1 (Høyland)	<i>Høyland - Bakke - Bakke - Eide - Høyland</i>
Sogndal BK	<i>Bøe - Amerek - Kvamsdal - Hæreid</i>	TopBridge BC 2 (Furunes)	<i>Furunes - Mikkelsen - Hansen - Simonsen - Austberg - Berg</i>
Arendals BK (Olsen)	<i>Olsen - Pedersen - Lindqvist - Lindqvist</i>	BK Hein 46 3 (Vestveit)	<i>Vestveit - Haugseth - Lauritsen - Borge - Gravanes - Skramstad</i>
Sørreisa BK 1 (Evenstad)	<i>Evenstad - Anderssen - Marstrander - Stokkvik - Sætre - Ovesen</i>	Heimdal BK 1	<i>Livgård - Aa - Grøtheim - Molberg</i>
Heimdal BK 3 (Berg)	<i>Berg - Hornslien - Tøndel - Lund - Høyem</i>	Kristiansands BK 2	<i>Brekka - Hansen - Høiland - Baumann - Svindal</i>
Ski BK 1 (Thoresen)	<i>Ellestad - Halderaker - Thoresen - Ovesen</i>	Fredrikstad BK 1 (Johnsen)	<i>Johnsen - Stokkeland - Høie - Nordby</i>

Sortland tar nytte av hjemmefordel og slår favorittene OBK. Gunnar Harr har vært og er en toppspiller, det tror jeg vil være avgjørende i en spennende kamp.

Sunnalsøra er et farlig lag. På papiret skal BAK være sterkere, men jeg ser ikke bort fra at det kommer inn en verdensmester eller to fra sidelinjen og endrer oddsene kraftig. Jeg tror derfor **Sunnalsøra** kommer til finalen og der har de medalje i sikte.

Sogndal overpresterte da BAK fikk fyken i forrige runde. Denne gangen møter de ett nytt lag som holder 1 divisjonsnivå. Det blir desverre stopp for Sogndal her, men jeg skulle gjerne sett de gjøre mine tips til skamme. Mitt tips **Topbridge BC 2**.

Arendal har hatt en fantastisk sesong med opprykk til 1 divisjon og Espen Lindqvist som herjer de internasjonale resultatlistene. De møter mine gamle venner fra Hamar og skal nok passe seg for å tro det er en enkel kamp. Jeg tror denne kampen blir jevn, men at Espen blir den som fører **Arendal** frem til finale.

Sørreia mot Heimdal er rundens toppoppgjør. Det er 1 divisjonsspillere med massevis av rutine. Begge lag har like



store sjanser her og jeg tror våre nordnorske venner retter opp det skuffende nedrykket fra 1divisjon med NM Finale og medalje.

Heimdal mot **Kristiansand** blir nok et spennende oppgjør. Her er det 1 divisjonslag som braker isammen og alt er ganske åpent. Selv om jeg kan virke partisk så tror jeg Kristiansand gir Erik Berg en lærepenge i slemteknikk samt et par Tom Høiland spillefører som vipper kampen til Sørlandets fordel. I finalen blir det også medalje på kampens vinner, jeg tror faktisk dette kan være en liten gullkamp.

Ski mot Fredrikstad er et skikkelig østfold oppgjør. **Ski** har det sterkeste laget på papiret, men jeg kjenner Fredrikstads ankerpar Stokkeland-Johnsen godt og de skal du ikke avskrive. Et par fryktløse slemmeldinger og giftige motspill fra Åsmund stokkeland kan vippe hvem som helst av pinnene. Men denne gangen tror jeg Siv Thoresen leder sine menn til en ny finale. Der blir hun å kjempe om nok en medalje.



Så et spennende motspill hvor signaler måtte være på plass.

	♠ D 10 9										
Syd	♥ E D 3										
Ø V	♦ E 10 9 7										
	♣ 10 9 6										
♠ kn 6 3 2	<table border="0" style="text-align: center;"> <tr><td></td><td>N</td><td></td></tr> <tr><td>V</td><td></td><td>Ø</td></tr> <tr><td></td><td>S</td><td></td></tr> </table>		N		V		Ø		S		♠ K 8 7 5
	N										
V		Ø									
	S										
♥ kn 5		♥ K 10 9 6 2									
♦ 8 6 4 2		♦ kn 5									
♣ K kn 4		♣ 3 2									
	♠ E 4										
	♥ 8 7 4										
	♦ K D 3										
	♣ E D 8 7 5										

*Lurt å legge liten fra øst i første sparspill.
Hvis kongen kommer på vil NS kunne hente
3 stikk mot de to det ble nå.*

Syd ble spillefører i **3NT** etter å ha åpnet 1NT og blitt høynet til 3NT av nord direkte. Vests utspill var spar seks som gikk til nieren, åtteren og fireren. Nå fulgte kløver 10 som løp rundt til knekt hos vest.

Vest kan spille spar som øst legger lavt på slik at esset blir presset ut. På den måten setter motspillet opp to stikk i spar, sammen med Konge-knekt i kløver blir det fire stikk, men kontrakten spilles hjem da syd bare presser ut kløver konge etter å ha kommet inn på spar ess.

Vest spilte derfor **HJERTER KNEKT** og nå var syd sjanseløs. Om han legger lavt snur motspillerne tilbake til spar og får da de samme to i spar og kløver samt det de har fått i hjerter.

Om syd prøver hjerter dame stikker øst med kongen og snur spar, samme resultat.

Om syd stikker med esset og tar en ny kløverfinessse spiller vest sin siste hjerter og vest kan ta fire stikk i hjerter samt de to i kløver for 2 beit!



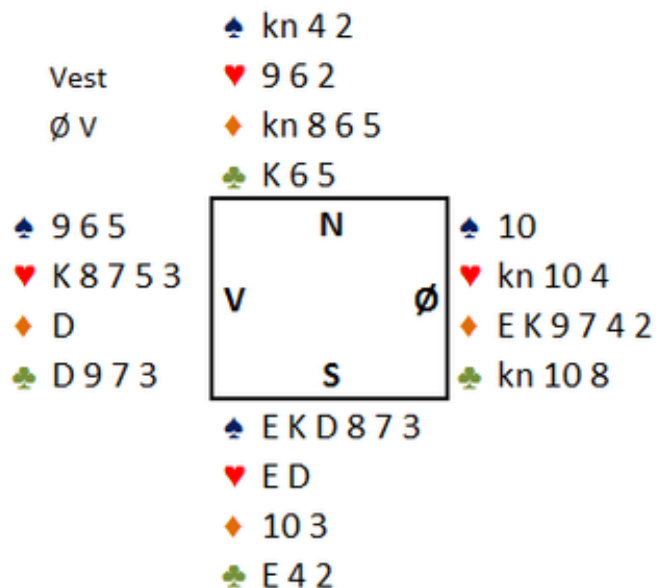

Dette spillet er sakset fra det Amerikanske mesterskapet benevnt som VANDERBILT.

Vår helt er den amerikanske stjernespilleren Geoff Hampson. Meldingene var «naturlige» og 2♥ viste fargen med en minor på siden.

Ruter dame i utspill vant sticket så fulgte liten kløver til tieren hos øst og esset hos syd. Ser dere hvordan man nå kan vinne 10 stikk i 4♠ NS?

Hampson fant løsningen, han spilte trumfen til buns og før den siste var posisjonen som dere ser til høyre.

Hva skulle øst avse når han nå tok den siste trumfen. Vest saket en kløver og nord en ruter. Øst måtte avse hjerter 4.

Hampson leste posisjonen korrekt og fortsatte da med hjerter ess og hjerter dame!!! Vest vant sticket, men når kn 10 falt fra øst kunne Hampson stikke kløverreturen med kongen hos nord og tok for hjerter 9!

Det er ett av de beste spillene jeg har sett på lenge!

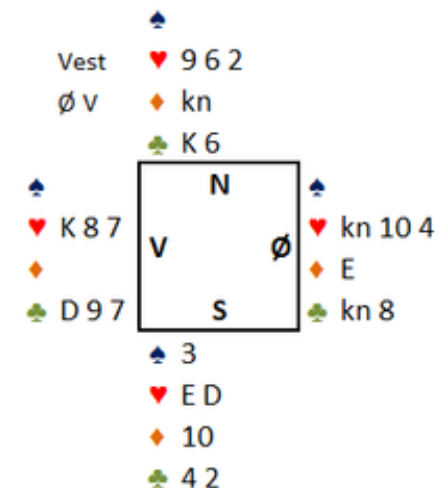

Compound squeeze er sjelden vare!

Om øst kaster kløver blir vest innspilt i kløver, og kaster han ruter blir det tiende sticket på ruter 10!

	Hampson		
Vest	Nord	Øst	Syd
2 ♥	Pass	4 ♥	4 ♠
Pass	Pass	Pass	

Skal vi bli bedre er det eneste som fungerer å lære av de beste!

I vår moderne verden er vi heldige og kan følge hvert kort når store turneringer spilles. For tiden går en av de tre årlige **NATIONALS i USA**. I kveld fulgte jeg våre to beste menn, **Helgemo-Helness**, i kamp mot et sterkt Italiensk lag i semifinalen.

Det første vi må tittle litt på er meldingene. Geir Helgemo melder NT selv om makker støtter han i spar. Grunnen til dette er ganske enkelt at det er «bare» 9 stikk for utgang i NT mot 10 stikk for utgang i spar. Det er selvsagt en sjanse å ta, men ganske fair å satse på utgang.

	♠ 8 7 3 2		
Nord	♥ kn 8 4		
ØV	♦ 7 5 3		
	♣ D kn 3		
	N		
♠		♠	10 9 5
♥		♥	Q 7 6
♦		♦	
♣		♣	
	Helness		Helgemo
Vest	Nord	Øst	Syd
	Pass	Pass	1♠
Dbl	2♠	Pass	2 NT
Pass	3♠	Pass	3 NT
Pass	Pass	Pass	

Så kommer motspillet. Vest startet med hjerter ess og øst fulgte med sekseren. Jeg vet ikke avtalene til ØV, men nå fulgte liten hjerter i neste stikk og Geir vant på damen. Da kunne han ta sine seks stikk i spar og E K i ruter for 9 stikk og hjemgang.

I lukket rom meldte NS 4♠ med en beit, det ble 10 imp til lag Zimmermann.

Så er spørsmålet, kunne det vært et uavgjort spill?

Ja jeg tror det, hva skjer om vest skifter til RUTER i stikk 2? Den løper til kongen hos syd, han har nå seks stikk i spar og to i ruter og må derfor sette opp sitt niende i hjerter. Om sparen sitter 2-1 kan han spille hjerter dame som setter opp blindemanns knekt. Nå kan spillefører ta for EK i spar, spille liten spar til åtteren hos blindemann for å hente hjerter knekt. Så kan han gå tilbake på hånden i spar og notere 9 for hjemgang.

Men med ruter i vri og sparen 3-0 blir det værre. For når han nå spiller hjerter stikker vest og spiller ny ruter. Nå må spillefører ta EKD i spar. Han kan gå til blindemann på spar åtte for å hente hjerter knekt, men nå kommer han ikke hjem igjen for å hente de to siste sparstikkene.

Med et svakhetskast i stikk en burde det da være mulig å vri ruter?

Da har luringen Harald lagt ut løsning på sine Quiz fra uke 11, les fasit på **Harald's Corner** eller trykk **HER**.

Jeg skal innrømme jeg sviktet på oppgaven «for alle», så det er ikke flaut om du ikke finner svarene klukken!

Vi har utfordret noen av våre beste spillere til å delta, så får vi se om det blir flere løsningsforslag fremover.

Til uka legger vi ut PÅSKEQUIZ jeg håper kan være noe å knekke på i høytiden!

*Har du noen «lure»
varianter du vil teste ut
kontakter du Harald på
harald@kvangraven.no*

*Vi tar gjerne imot spill som
kan gjøre seg på trykk!*



Har du klart å finne feilanalysen blant de fem **GULE** denne uken?

Ta en ekstra gjennomgang og se om det ikke er et hull i en av analysene og vær med i kampen om premien som er opphold og spillavgift på **LYNGDALSTURNERINGEN 2015**

Svar til harald@kvangraven.no

Harald's Gule Fredag uke 12

Parturnering.

Syd fikk spillet i 4 spar og utspillet fra Vest var en norsk hjerter 4 til 2, 10 og E.

Vest	♠ 10 9 3		
Ø-V	♥ K 6 5 2		
	♦ D 10 9 4		
	♣ D 3		
♠ D 8 7		♠ Kn	
♥ 9 7 4		♥ D Kn 10 8 3	
♦ 6 5		♦ K 7 5	
♣ E kn 7 5 2		♣ 10 8 6	
	♠ E K 6 5 4 2		
	♥ E		
	♦ E Kn 8 3		
	♣ K 4		

Kontrakten så sikker ut om bare det 2 spartapere unngås . På spar E fulgte Vest med 8'eren og Øst med Kn som da sannsynligvis var single eller fra D,Kn dobbel. Hvordan komme inn i bordet for å ta ruterfinessen ? Det var parturnering så det var viktig å få et eventuelt overstikk.

Syd fortsatte med kløver K. Den måtte Vest dukke for å ikke la bordet komme inn på kløver D, men Syd spilte ny kløver og Vest måtte stikke.

Nå var forsvaret fortapt. Spar var utenkelig, hjerter ville la bordet komme inn for å ta rutersaks, ruter samme resultat mens kløver til dobbelrenons kunne bordet ta med trumf for å fortsette med 2 ganger ruter.

Hadde Syd tatt to ganger trumf, ville Vest stukket med kløver E andre gang som nå, tatt spar D og fortsatt med kløver. Syd måtte ha spilt ruter fra hånden og Øst hadde fått for K. Det ville fungerer like bra om det var Øst som har kløver E.

Vest	Nord	Øst	Syd
pass	pass	pass	1 spar
pass	2 spar	pass	4 spar
pass	pass	pass	

Hvis begge motspillere hadde fulgt med små trumf i første runde, kunne Syd like godt tatt den andre spar honnøren. sitter trumfen 2-2 er alt ok, med 3-1 må Syd håpe at den som kommer inn på kløver E ikke har mer spar.

Dette var et spennende motspill fra Kristiansand bridgeklubb.

♠ D kn 6
♥ kn 7 2
♦ E 10 8 5
♣ D kn 9

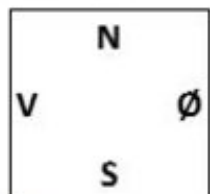

♠ K 10 7 3 2
♥ 10 9 5 4
♦ 9 2
♣ E K

Du ser makkers utspill er ruter dame som løper til spilleførers konge. Fortsettelsen er ruter til tieren og ruter ess som du trumfer med tieren og spillefører trumfer over. Han fortsetter med hjerter til knekt fulgt av to runder hjerter til, makker gir deg et styrkekast i spar og avser en ruter. Nå følger kløver til blindemanns dame og din konge. Hvordan ser du for deg det videre motspillet nå?

Her må vi være på høyden, det så da rart ut at spillefører spilte ruter slik. Var det noe han ønsket å kvitte seg med? Samtidig har makker vist styrkekast i spar. Det tyder da på at spillefører kanskje har en 2-seter og typisk fordeling er 1-5-2-5.

Altså må vi nå angripe i spar, men hvordan? Spiller vi liten spar til makkers ess og han fortsetter i spar går vår konge på blindemanns knekt som spillefører trumfer. Når han nå spiller ny kløver til blindemanns knekt som vi stikker er blindemanns spar dame plutselig størst.

Kan vi unngå dette da? Akkurat, vi kan spille **SPAR KONGE**, så ny spar. Når spillefører nå trumfer denne er han uten flere trumf og vi får da for kløver ess og spar ess for en beit.

Enkelt, men det var viktig å ta noen sekunder var det ikke?

Nord ♠ D kn 6
Ingen ♥ kn 7 2
♦ E 10 8 5
♣ D kn 9

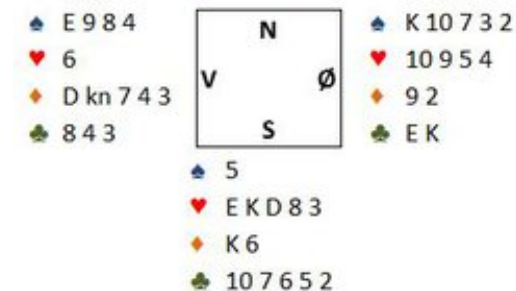

Det ser ut som 4♥ skulle gi hjemgang når ikke motspillet klarte ta for E K i kløver, spille spar til ess og kløver til stjeling. Men så ble det tungt likevel!

Vest	Nord	Øst	Syd
	Pass	Pass	1 ♥
Pass	2 ♣ (invitt ♥)	Pass	4 ♥
Pass	Pass	Pass	

Kristiansand BK

Egil og Marianne leverte en solid andre kveld av klubbmesterskapet og stakk ifra sammenlagt.

Resultat

(trykk på klubbmesterskap 2015 for å se sammenlagt resultat)



Harald's Gule

Torsdag uke 12

Parturnering

Vest	♠ E K 7 6 3		
Alle	♥ Kn 7 3		
	♦ 8 5		
	♣ D 6 4		
♠ Kn 9 4 2		♠ D 10 8 5	
♥ E 5		♥ 10 4	
♦ K Kn 10 2		♦ 9 7 4	
♣ E 10 8		♣ Kn 9 7 3	
	♠		
	♥ K D 9 8 6 2		
	♦ E D 6 3		
	♣ K 5 2		

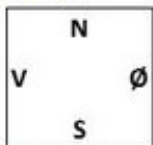

Åpningen viste minst 2 kort i kløver. Nords 1 spar var ikke det Syd helst ville høre så han meldte en rolig 2 hjerter, men da Nord litt uventet støttet hjerter, var han ikke sen om å melde utgang.

Vest hadde ikke noe opplagt utspill, men han valgte hjerter E fulgt av hjerter 5. Syd stakk med Kn i bordet og registrerte at fargen satt 2-2 hos Ø-V.

Åpningsmeldingen gjorde det overveiende sannsynlig at Vest hadde både ruter K og kløver E.

Kunne Syd få tak i det viktige oversticket ? To minortapere kunne kastes på E og K i spar, men det så ut som han måtte miste et stikk i hver av minorfargene. Men, med sparen 4-4 hos motparten var det faktisk en sjanse. Tidligere omtalte Mortons Fork kunne kanskje ordne biffen ?

I tredje stikk stjal Syd en liten spar på hånden og fortsatte med kløver 2. Hva skulle Vest gjøre ? Hvis han stakk med kløver E, ble det bare en kløvertaper og tre ruter tapere ville forsvinne på E, K og den femte sparen som blir godspilt. Syd hadde omhyggelig passet på å spare på trumf 6, slik at 7'eren var inntak.

Legger Vest liten kløver, vinner D sticket, på E, K i spar parkeres Syds to kløvere, ny spar trumfes og en ruter dukkes. Samme hvem som kommer inn spiller Syd ruter E, ruter til trumf og den siste ruter går på den femte sparen.

Vest	Nord	Øst	Syd
1 kløver	1 spar	pass	2 hjerter
pass	3 hjerter	pass	4 hjerter
pass	pass	pass	

Arkiv fra mars HER

